

Technische Beschreibung des Datensatzes der Datenübermittlung (FM)

Anlage

zum Kommunikationshandbuch

zur Datenübermittlung nach Maßgabe des

§ 45b (ausgenommen Absatz 9) EStG und des § 45c EStG (FM)

XML Schema MiKaDiv_FM_1.01.xsd

Inhalt

Änderungshistorie	12
Vorbemerkung.....	14
element MiKaDivFMRoot	14
element MiKaDivFMRoot/MiKaDiv_FM_45b.....	15
element MiKaDivFMRoot/MiKaDiv_FM_45c	16
element MiKaDivFMRoot/MiKaDiv_FM_ANTW	17
complexType AntwortListeType.....	18
element AntwortListeType/AntwortListe	19
element AntwortListeType/AntwortListe/Antwort	19
element AntwortListeType/NachrichtenAntwort	20
complexType AntwortType	21
element AntwortType/PersonenErgebnis.....	21
element AntwortType/PersonenErgebnis/PersonErgebnis	22
element AntwortType/MeldungsErgebnis.....	22
complexType DLMeldepflichtig.....	23
element DLMeldepflichtig/MeldepflichtigeStelle	24
element DLMeldepflichtig/Dienstleister	25
complexType DLZertifiziert	26
element DLZertifiziert/ZertifizierteStelle	27
element DLZertifiziert/Dienstleister.....	29
complexType MA11ListeType	30
element MA11ListeType/Meldung	31
complexType MA13ListeType	33
element MA13ListeType/Meldung	33
complexType MA21ListeType	34

element MA21ListeType/Meldung	35
complexType MA22ListeType	36
element MA22ListeType/Meldung	37
complexType MA23ListeType	38
element MA23ListeType/Meldung	39
complexType MAErgListeType	40
element MAErgListeType/Meldung	41
complexType MeldungListe45bType	43
element MeldungListe45bType/MA11Liste.....	44
element MeldungListe45bType/MA13Liste.....	44
element MeldungListe45bType/SMListe	44
element MeldungListe45bType/ZAMListe	45
element MeldungListe45bType/MAErgListe.....	45
complexType MeldungListe45cType.....	46
element MeldungListe45cType/MA21Liste	47
element MeldungListe45cType/MA22Liste	47
element MeldungListe45cType/MA23Liste	47
element MeldungListe45cType/SMListe.....	48
complexType SMListeType.....	48
element SMListeType/Meldung.....	48
complexType ZAMListeType	50
element ZAMListeType/Meldung.....	50
complexType AdresseAuslandType.....	51
complexType AdresseInlandType.....	52
complexType AdresseType.....	53
complexType AntwortenType	54
complexType ErgebnisType.....	54
complexType GenerellesFeldComplexType	55
element GenerellesFeldComplexType/Feldbezeichnung	55

element GenerellesFeldComplexType/Wert.....	56
complexType IdMerkmalNNPType.....	56
complexType KontoMitStueckzahlType.....	57
complexType MeldungenType.....	57
complexType NachrichtenType.....	58
complexType PersonErgebnisType.....	58
element PersonErgebnisType/PersonenIdentifizierung.....	59
element PersonErgebnisType/Ergebnis.....	59
simpleType AuslandSteuerNr.....	60
simpleType BZStSteuernummerType.....	60
simpleType Datum0000Type.....	61
simpleType Datum0Type.....	61
simpleType Datum1880Type.....	61
simpleType DepotkontoEnumType.....	61
simpleType DepotverhaeltnisEnumType.....	62
simpleType Dezimal14dot2Type.....	62
simpleType EUIDType.....	63
simpleType GeburtsdatumType.....	63
simpleType IdNrType.....	63
simpleType ISINType.....	64
simpleType KontonummerType.....	64
simpleType LEIType.....	64
simpleType MailType.....	65
simpleType Name105Type.....	65
simpleType Name20Type.....	65
simpleType Name256Type.....	65
simpleType Name45Type.....	66
simpleType Name80Type.....	66
simpleType NameType.....	66

simpleType NationaleKennungType.....	67
simpleType RechtsformType.....	67
simpleType RechtsgrundlageType.....	68
simpleType SteuernummerType.....	68
simpleType SteuersatzType.....	68
simpleType StringNoLeadingOrTrailingSeparators.....	69
simpleType StringNoLeadingSeparators.....	69
simpleType TelefonnummerType.....	69
simpleType UUIDType.....	70
simpleType VerhaeltnisType.....	70
simpleType WertpapierStueckzahlType.....	70
simpleType WIDType.....	71
simpleType ZulassungsnummerType.....	71
complexType AusschuetendeGesellschaftType.....	72
element AusschuetendeGesellschaftType/Adresse.....	73
complexType DienstleisterType.....	74
element DienstleisterType/Adresse.....	75
complexType GlaebigerOderDepotinhaberType.....	76
element GlaebigerOderDepotinhaberType/GlaebigerListe.....	76
element GlaebigerOderDepotinhaberType/GlaebigerListe/Glaebiger.....	76
element GlaebigerOderDepotinhaberType/Depotinhaber.....	77
complexType HinterlegungsstelleType.....	77
complexType KontopersonUndVertreterType.....	78
element KontopersonUndVertreterType/Kontovertretungen.....	78
element KontopersonUndVertreterType/Kontovertretungen/Vertreter.....	79
element KontopersonUndVertreterType/Personen.....	79
element KontopersonUndVertreterType/Personen/Person.....	80
complexType MeldepflichtigeStelleType.....	80
element MeldepflichtigeStelleType/Adresse.....	81

complexType PersonBasisType	82
complexType PersonDepotfuehrendeStelleType	83
complexType PersonMitAdresse45bChoiceType.....	84
element PersonMitAdresse45bChoiceType/NatInlandMitId.....	85
element PersonMitAdresse45bChoiceType/NatAuslandMitId.....	86
element PersonMitAdresse45bChoiceType/NatAuslandMitStNr.....	87
element PersonMitAdresse45bChoiceType/NichtNatInlandMitWid.....	89
element PersonMitAdresse45bChoiceType/NichtNatInlandMitStNr.....	90
element PersonMitAdresse45bChoiceType/NichtNatAuslandMitStNr.....	91
element PersonMitAdresse45bChoiceType/NichtNatAuslandNoStNr.....	92
complexType PersonMitAdresseChoiceType.....	93
element PersonMitAdresseChoiceType/NatInlandMitId.....	94
element PersonMitAdresseChoiceType/NatAuslandMitId.....	95
element PersonMitAdresseChoiceType/NatAuslandMitStNr.....	96
element PersonMitAdresseChoiceType/NichtNatInlandMitWid.....	97
element PersonMitAdresseChoiceType/NichtNatInlandMitStNr.....	98
element PersonMitAdresseChoiceType/NichtNatAuslandMitStNr.....	99
element PersonMitAdresseChoiceType/NichtNatAuslandNoStNr.....	100
complexType PersonMitArt45bType.....	101
element PersonMitArt45bType/Einzelperson.....	102
element PersonMitArt45bType/SonstigeGemeinschaft.....	102
complexType PersonNatAuslandStNr45bType.....	103
complexType PersonNatAuslandStNrType.....	104
element PersonNatAuslandStNrType/Anschrift.....	105
complexType PersonNatDatenType.....	106
complexType PersonNatIdAusland45bType.....	108
complexType PersonNatIdAuslandType.....	109
element PersonNatIdAuslandType/Anschrift.....	111
complexType PersonNatIdInland45bType.....	112

complexType PersonNatIdInlandType	113
element PersonNatIdInlandType/Anschrift	115
complexType PersonNichtNatAuslandStNr45bType.....	116
complexType PersonNichtNatAuslandStNrType	117
element PersonNichtNatAuslandStNrType/Anschrift.....	118
complexType PersonNichtNatAuslandType	119
complexType PersonNichtNatRechtsformAusland45bType	120
complexType PersonNichtNatRechtsformAuslandType	122
element PersonNichtNatRechtsformAuslandType/Anschrift	123
complexType PersonNichtNatStNrInlandType.....	124
element PersonNichtNatStNrInlandType/Anschrift.....	125
complexType PersonNichtNatStNrInlandType45bType.....	126
complexType PersonNichtNatType	127
complexType PersonNichtNatWidInland45bType	127
complexType PersonNichtNatWidInlandType	128
element PersonNichtNatWidInlandType/Anschrift	129
complexType PersonType	130
element PersonType/EinzelPerson	130
element PersonType/SonstigeGemeinschaft.....	131
complexType PersonVerwahrstelleBasisType.....	131
element PersonVerwahrstelleBasisType/Anschrift.....	132
complexType PersonVerwahrstelleType	133
complexType SonstigeGemeinschaft45bType	134
element SonstigeGemeinschaft45bType/Miteigentuerer	135
complexType SonstigeGemeinschaftType	135
element SonstigeGemeinschaftType/Miteigentuerer	136
complexType VertreterMitAdresseChoiceType	136
element VertreterMitAdresseChoiceType/NatInlandMitId	137
element VertreterMitAdresseChoiceType/NatAuslandMitId	138

element VertreterMitAdresseChoiceType/NatAuslandMitStNr	139
element VertreterMitAdresseChoiceType/NichtNatInlandAusland	141
complexType VertreterNichtNatType	142
element VertreterNichtNatType/AnschriftInland	143
element VertreterNichtNatType/AnschriftAusland	144
complexType ZertifizierteStelleType	145
element ZertifizierteStelleType/Adresse	147
simpleType AnsaessigkeitsstaatType	147
simpleType KontovertretungType	148
simpleType PersonArtType	148
complexType Meldeart11	149
complexType Meldeart13	151
element Meldeart13/Verwahrkette	153
element Meldeart13/Kontopersonen	154
element Meldeart13/KontoListe	154
element Meldeart13/KontoListe/Konto	155
element Meldeart13/KontoListe/Konto/Paymentlines	155
complexType PaymentlineListeMa13Type	156
element PaymentlineListeMa13Type/Paymentline	156
complexType PaymentlineMa13Type	157
element PaymentlineMa13Type/ZusatzMeldungUUID	158
element PaymentlineMa13Type/Kapitalertrag	159
element PaymentlineMa13Type/Stueckzahlen	160
element PaymentlineMa13Type/Hinterlegungsschein	161
complexType Meldeart21	163
element Meldeart21/Wertpapiergattung	164
complexType WertpapiergattungMa21Type	165
element WertpapiergattungMa21Type/Zahlungstage	166
complexType ZahlungstagMa21ListeType	166

element ZahlungstagMa21ListeType/Zahlungstag	167
complexType ZahlungstagMa21Type.....	167
element ZahlungstagMa21Type/OhneAbstand	168
element ZahlungstagMa21Type/TeilAbstaende	169
element ZahlungstagMa21Type/TeilAbstaende/TeilAbstand	169
element ZahlungstagMa21Type/VollAbstaende.....	170
element ZahlungstagMa21Type/VollAbstaende/VollAbstand	170
complexType Meldeart22	171
element Meldeart22/Kontopersonen.....	173
element Meldeart22/Paymentlines	173
complexType PaymentlineListeMa22Type	173
element PaymentlineListeMa22Type/Paymentline.....	174
complexType PaymentlineMa22Type	174
element PaymentlineMa22Type/Kapitalertrag	175
complexType ZahlungstagMa22Type.....	178
element ZahlungstagMa22Type/EinbehalteneSteuern	180
complexType AmtlicheOrdnungsnummerMa23ListeType.....	181
element AmtlicheOrdnungsnummerMa23ListeType/AOrdNr.....	181
complexType Meldeart23	182
element Meldeart23/AbgefKapitalertragsteuer	183
element Meldeart23/AmtlicheOrdnungsnummerListe	184
complexType StornomeldungType	184
complexType ZusatzAngabenMeldung	186
element ZusatzAngabenMeldung/Zugaenge	187
element ZusatzAngabenMeldung/Abgaenge.....	188
complexType MeldeartErg	189
simpleType datatypeC.....	191
complexType MeldungType	192
complexType SelbststaendigeMeldungMitOrdnungsnummerType	193

element SelbststaendigeMeldungMitOrdnungsnummerType/Verwahrkette	195
element SelbststaendigeMeldungMitOrdnungsnummerType/Kontopersonen.....	196
element SelbststaendigeMeldungMitOrdnungsnummerType/KontoListe	197
element SelbststaendigeMeldungMitOrdnungsnummerType/KontoListe/BescheinigteSteuern.....	197
element SelbststaendigeMeldungMitOrdnungsnummerType/KontoListe/Konto	198
element SelbststaendigeMeldungMitOrdnungsnummerType/KontoListe/Konto/Paymentlines	198
complexType SelbststaendigeMeldungType.....	199
simpleType Meldungstyp	200
complexType AbgangslisteType	201
element AbgangslisteType/Abgang	202
complexType AuszahlendeStellePositionType.....	203
complexType DepotfuehrendeStellePositionType.....	205
complexType ErtragsGruppe45cType	206
element ErtragsGruppe45cType/EinbehalteneSteuern.....	207
element ErtragsGruppe45cType/BruttoBescheinigteSteuern	207
element ErtragsGruppe45cType/GemeldeteSteuern	208
complexType HinterlegungsscheinType.....	209
element HinterlegungsscheinType/Wertpapier	210
element HinterlegungsscheinType/Hinterlegungsstelle	211
complexType KapitalertragType.....	212
element KapitalertragType/EinbehalteneSteuern	213
complexType Paymentline45BBasisType	214
element Paymentline45BBasisType/AusschuettendeGesellschaft.....	215
complexType PaymentlineBasisType	216
complexType PaymentlineListeMa11ErgType	216
element PaymentlineListeMa11ErgType/Paymentline	217
complexType PaymentlineMa11ErgType.....	218
element PaymentlineMa11ErgType/ZusatzMeldungUUID.....	219
element PaymentlineMa11ErgType/Kapitalertrag	219

element PaymentlineMa11ErgType/Stueckzahlen	220
element PaymentlineMa11ErgType/Hinterlegungsschein	222
complexType SteuerangabenMitSteuersatzUndRechtsgrundlageType.....	224
complexType SteuerangabenType	225
complexType StueckzahlenType	225
complexType VerwahrketteType	226
element VerwahrketteType/AuszahlendeStelle	227
element VerwahrketteType/Verwahrstelle	229
element VerwahrketteType/DepotfuehrendeStelle.....	230
complexType VerwahrstellePositionType	232
complexType WertpapiergattungType	233
complexType WertpapierhandelType.....	234
complexType ZugangslisteType.....	235
element ZugangslisteType/Zugang	236
simpleType GutschriftArtType	237
simpleType KnotenpositionDepotType.....	237
simpleType KnotenpositionType.....	237
simpleType WertpapierArtType	237
simpleType WertpapierhandelArtType.....	238

Änderungshistorie

XSD-Version	Art der Anpassung	Beschreibung
1.01	Änderung	<p>Umbenennung von Datentypen und Elementen: Von StrNr (Alt) in StNr (Neu)</p> <ul style="list-style-type: none"> • NatAuslandMitStrNr → NatAuslandMitStNr • NichtNatAuslandMitStrNr → NichtNatAuslandMitStNr • NichtNatAuslandNoStrNr → NichtNatAuslandNoStNr • NichtNatInlandMitStrNr → NichtNatInlandMitStNr • PersonNatAuslandStrNrType → PersonNatAuslandStNrType • PersonNatAuslandStrNr45bType → PersonNatAuslandStNr45bType • PersonNichtNatAuslandStrNrType → PersonNichtNatAuslandStNrType • PersonNichtNatAuslandStrNr45bType → PersonNichtNatAuslandStNr45bType • PersonNichtNatStrNrInlandType → PersonNichtNatStNrInlandType • PersonNichtNatStrNrInlandType45bType → PersonNichtNatStNrInlandType45bType
1.01	Änderung	<p>Anpassung Attribut-Standardwert: Das Element AuszahlStelleIstDepotfuehrStelle erhält den Default-Wert "false".</p>
1.01	Bereinigung	<p>Entfernung: Der Datentyp NichtZertifizierteStelleType wurde ersatzlos aus dem Schema entfernt.</p>
1.01	Änderung	<p>Entfernung: Das Element WertpapierhandelType.Zuordnung wurde aus dem Schema entfernt.</p> <p>Ergänzung: Die bisherige Stückzahl-Angabe im Typ WertpapierhandelType wird um zwei optionale Elemente ergänzt:</p> <ul style="list-style-type: none"> • StueckzahlZuordnungWertpapierleihe (für Wertpapierleihe) • StueckzahlZuordnungWertpapierpensionsgeschaeft (für Wertpapierpensionsgeschäft)
1.01	Änderung	<p>Anpassung Attributanforderung: Das Attribut Ansässigkeitsstaat der Typen PersonNatIdInland45bType, PersonNichtNatWidInland45bType und PersonNichtNatStrNrInlandType45bType ist nun optional.</p>

1.01	Änderung	<p>Mengenbeschränkung aufgehoben: Die zuvor geltende Beschränkung der Elementanzahl (z.B. "maxOccurs = 1") wurde für die nachfolgend aufgeführten Datentypen entfernt:</p> <ul style="list-style-type: none"> • MA11ListeType, • MA13ListeType, • MA21ListeType, • MA22ListeType, • MA23ListeType, • SMListeType, • ZAMListeType, • MAErgListeType, • AntwortListeType
1.01	Änderung	<p>Anpassung Datenformat: Die Attribute KapESSteuersatz und SolzSteuersatz werden mit zwei Dezimalstellen statt bisher drei Dezimalstellen gespeichert.</p>
1.01	Änderung	<p>Umbenennung Datentyp/Element: Der Typ FinanzvereinbarungType wird in StueckzahlenType umbenannt; das zugehörige Element Finanzvereinbarung wird in Stueckzahlen umbenannt.</p>
1.01	Änderung	<p>Anpassung Attributanforderung: Das Attribut ArtDesWertpapiers ist nun optional und nicht mehr zwingend erforderlich.</p>
1.01	Änderung	<p>Änderung der zulässigen Positionen: Die maximale Anzahl der zulässigen Verwahrstellen wurde auf 25 erhöht, indem bei der Depotführenden Stelle die Position „25“ angegeben werden kann.</p>
1.01	Erweiterung	<p>Erweiterung um einen Constraint bei den Meldearten 11, 13 und Ergänzung: Der Constraint stellt sicher, dass die Verwahrketten-Angaben im Element Position eindeutig und konsistent sind.</p>
1.01	Änderung	<p>Änderung: StueckzahlWertpapierleihe und StueckzahlWertpapierpensionsgeschaeft aus WertpapierhandelType entfernt und in den übergeordneten ZugangslisteType umgezogen.</p>
1.01	Änderung	<p>Ergänzungen sowie Korrektur von Rechtschreibfehlern in diversen Beschreibungen</p>

Vorbemerkung

Im Regelfall werden Namespace, Typ, Verwender, Kind-Elemente und Attribute pro XSD-Element gelistet. Zur Verbesserung der Lesbarkeit wurde auf die Wiedergabe leerer, automatisch erzeugter Abschnitte verzichtet.

Legende:

- Spalte 'Art':
 - k = kann-Angabe – die Angabe ist optional, teilweise unter bestimmten Bedingungen.
 - M = muss-Angabe – die Angabe ist verpflichtend und muss in jedem Fall angegeben werden.

element MiKaDivFMRoot

Abbildung						
Namespace	http://www.itzbund.de/MiKaDiv/FM/01.01					
Kind-Elemente	fm:MiKaDiv FM 45b fm:MiKaDiv FM 45c fm:MiKaDiv FM ANTW					
Einschränkung	Name	Refe	Selecto	Field(s)	Beschreibung	
	unique e	UUIDIstEindeutig	r	./*	@MeldungUUID	Die Prüfung stellt sicher, dass innerhalb der Meldungen keine UUID doppelt verwendet wird.
	unique e	ZulassungsnummerIstEindeutig		./*	@Zulassungsnummer	Constraint der sicherstellt, dass die

		Zulassungsnummer innerhalb der Nachricht eindeutig ist.
Beschreibung	Root-Element für die Nutzdaten.	

element MiKaDivFMRoot/MiKaDiv_FM_45b

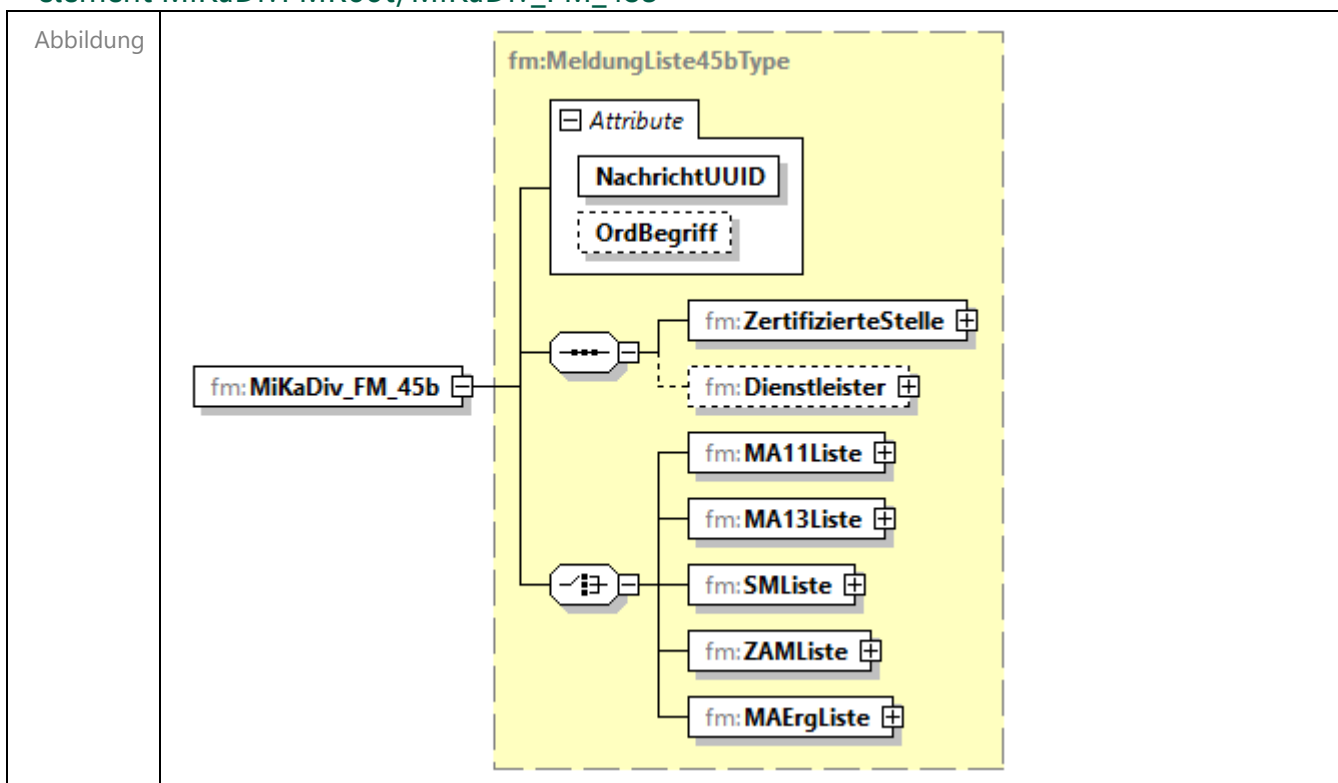

Namespace	http://www.itzbund.de/MiKaDiv/FM/01.01				
Typ	fm:MeldungListe45bType				
Kind-Elemente	fm:ZertifizierteStelle fm:Dienstleister fm:MA11Liste fm:MA13Liste fm:SMListe fm:ZAMListe fm:MAErgListe				
Attribute	Name	Type	Art	Default	Beschreibung
	NachrichtUUID	std:UUIDType	M		Eindeutiger Identifier für die Nachricht.
	OrdBegriff	std:Name45Type	k		Eine interne Nummer oder ein Ordnungsbegriff des Nutzers von MiKaDiv.

element MiKaDivFMRoot/MiKaDiv_FM_45c

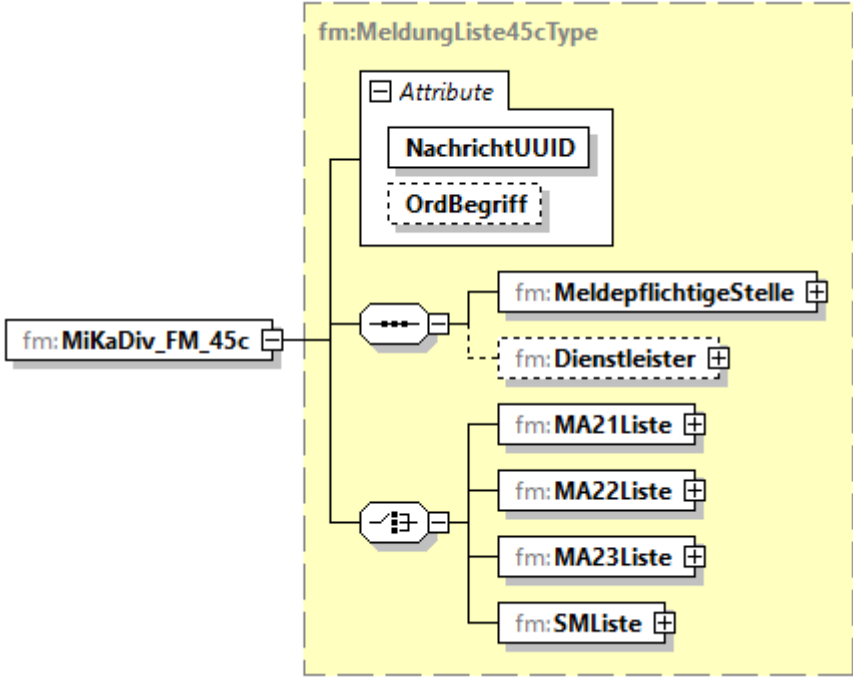
Abbildung					
Namespace	http://www.itzbund.de/MiKaDiv/FM/01.01				
Typ	fm:MeldungListe45cType				
Kind-Elemente	fm:MeldepflichtigeStelle fm:Dienstleister fm:MA21Liste fm:MA22Liste fm:MA23Liste fm:SMListe				
Attribute	Name	Type	Art	Default	Beschreibung
	NachrichtUUID	std:UUIDType	M		Eindeutiger Identifier für die Nachricht.
	OrdBegriff	std:Name45Type	k		Eine interne Nummer oder ein Ordnungsbegriff des Nutzers von MiKaDiv.

element MiKaDivFMRoot/MiKaDiv_FM_ANTW

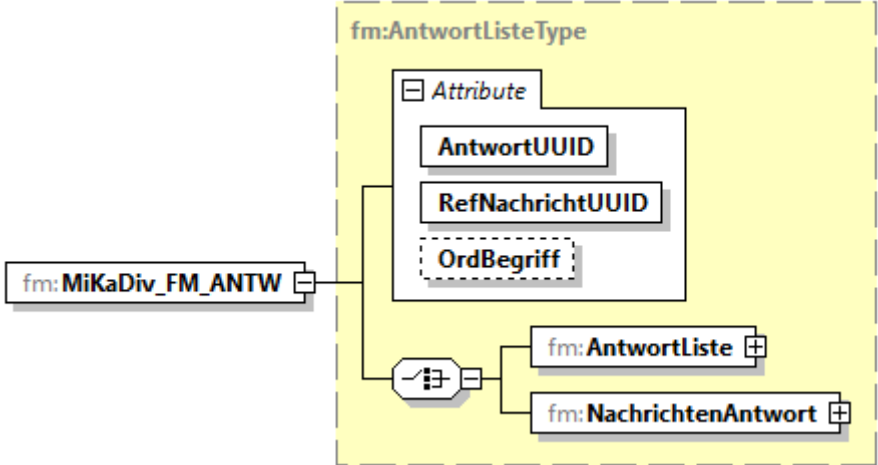
Abbildung					
Namespace	http://www.itzbund.de/MiKaDiv/FM/01.01				
Typ	fm:AntwortListeType				
Kind-Elemente	fm:AntwortListe fm:NachrichtenAntwort				
Attribute	Name	Type	Art	Default	Beschreibung
	AntwortUUID	std:UUIDType	M		Eindeutiger Identifier für die Antwort von MiKaDiv.
	RefNachrichtUUID	std:UUIDType	M		Eindeutiger Identifier der Nachricht, auf die geantwortet wird.
	OrdBegriff	std:Name45Type	k		Eine interne Nummer oder ein Ordnungsbegriff des Nutzers von MiKaDiv.

complexType AntwortListeType

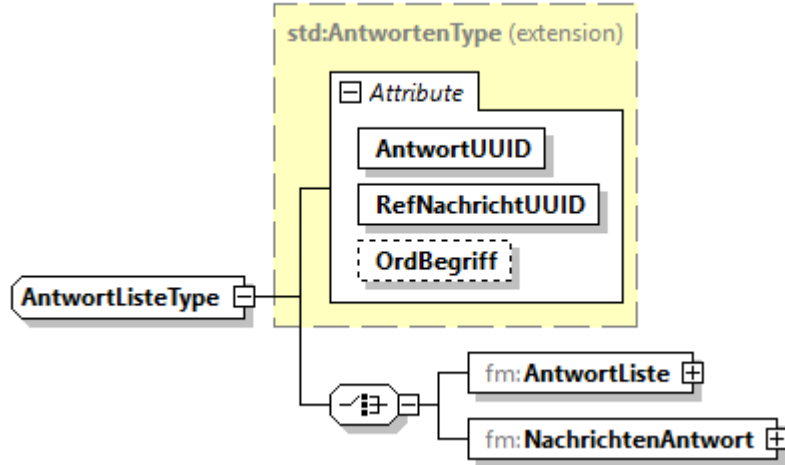
Abbildung	 <p>The diagram illustrates the class structure of <code>AntwortListeType</code>. It is an extension of <code>std:AntwortenType (extension)</code>. The class contains three attributes: <code>AntwortUUID</code>, <code>RefNachrichtUUID</code>, and <code>OrdBegriff</code>. It also contains two child elements: <code>fm:AntwortListe</code> and <code>fm:NachrichtenAntwort</code>.</p>					
Namespace	http://www.itzbund.de/MiKaDiv/FM/01.01					
Typ	extension of std:AntwortenType					
Kind-Elemente	fm:AntwortListe fm:NachrichtenAntwort					
Verwender	element MiKaDivFMRoot/MiKaDiv FM ANTW					
Attribute	Name	Type	Art	Default	Beschreibung	
	AntwortUUID	std:UUIDType	M		Eindeutiger Identifier für die Antwort von MiKaDiv.	
	RefNachrichtUUID	std:UUIDType	M		Eindeutiger Identifier der Nachricht, auf die geantwortet wird.	
	OrdBegriff	std:Name45Type	k		Eine interne Nummer oder ein Ordnungsbegriff des Nutzers von MiKaDiv.	
Beschreibung	Typ für eine Liste von MiKaDiv-Antworten.					

element AntwortListeType/AntwortListe

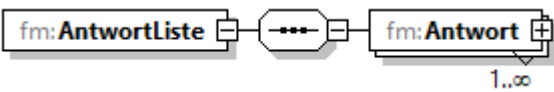
Abbildung	
Namespace	http://www.itzbund.de/MiKaDiv/FM/01.01
Kind-Elemente	fm:Antwort

element AntwortListeType/AntwortListe/Antwort

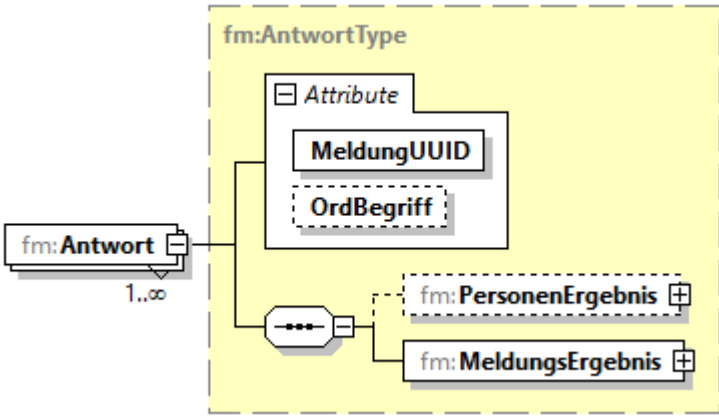
Abbildung					
Namespace	http://www.itzbund.de/MiKaDiv/FM/01.01				
Typ	fm:AntwortType				
Kind-Elemente	fm:PersonenErgebnis fm:MeldungsErgebnis				
Attribute	Name	Type	Art	Default	Beschreibung
	MeldungUUID	std:UUIDType	M		Eindeutiger Identifier für die Meldung.
	OrdBegriff	std:Name45Type	k		Eine interne Nummer oder ein Ordnungsbegriff des Nutzers von MiKaDiv.
Beschreibung	Antworten auf die einzelnen Meldedatensätze.				

element AntwortListeType/NachrichtenAntwort

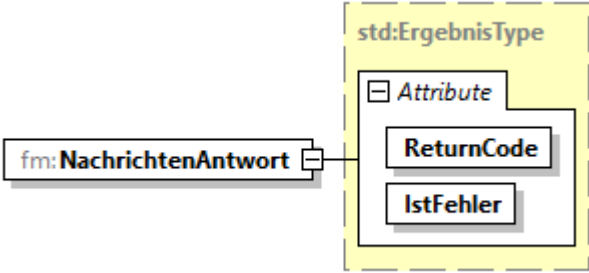
Abbildung					
Namespace	http://www.itzbund.de/MiKaDiv/FM/01.01				
Typ	std:ErgebnisType				
Attribute	Name	Type	Art	Default	Beschreibung
	ReturnCode	derived by: std:NameType	M		Der Returncode zeigt an, ob die Meldung erfolgreich verarbeitet wurde, oder Fehler aufgetreten sind, die dazu führten, dass die Meldung abgelehnt wurde.
	IstFehler	xs:boolean	M		Bei TRUE handelt es sich um einen Fehler, bei FALSE um einen Hinweis.
Beschreibung	Rückgabewert für einen Fehler oder Hinweis in der Nachricht.				

complexType AntwortType

Abbildung					
Namespace	http://www.itzbund.de/MiKaDiv/FM/01.01				
Typ	extension of std:MeldungenType				
Kind-Elemente	fm:PersonenErgebnis fm:MeldungsErgebnis				
Verwender	element AntwortListeType/AntwortListe/Antwort				
Attribute	Name	Type	Art	Default	Beschreibung
	MeldungUUID	std:UUIDType	M		Eindeutiger Identifier für die Meldung.
	OrdBegriff	std:Name45Type	k		Eine interne Nummer oder ein Ordnungsbegriff des Nutzers von MiKaDiv.
Beschreibung	Typ für eine einzelne Antwort.				

element AntwortType/PersonenErgebnis

Abbildung					
Namespace	http://www.itzbund.de/MiKaDiv/FM/01.01				
Kind-Elemente	fm:PersonErgebnis				
Beschreibung	Rückgabewert zu Personen dieser Meldung.				

element AntwortType/PersonenErgebnis/PersonErgebnis

Abbildung	
Namespace	http://www.itzbund.de/MiKaDiv/FM/01.01
Typ	std:PersonErgebnisType
Kind-Elemente	std:PersonenIdentifizierung std:Ergebnis

element AntwortType/MeldungsErgebnis

Abbildung											
Namespace	http://www.itzbund.de/MiKaDiv/FM/01.01										
Typ	std:ErgebnisType										
Attribute	<table border="1"> <thead> <tr> <th>Name</th> <th>Type</th> <th>Art</th> <th>Default</th> <th>Beschreibung</th> </tr> </thead> <tbody> <tr> <td>ReturnCode</td> <td>derived by: std:NameType</td> <td>M</td> <td></td> <td>Der Returncode zeigt an, ob die Meldung erfolgreich verarbeitet wurde, oder Fehler aufgetreten sind, die dazu führten, dass die Meldung abgelehnt wurde.</td> </tr> </tbody> </table>	Name	Type	Art	Default	Beschreibung	ReturnCode	derived by: std:NameType	M		Der Returncode zeigt an, ob die Meldung erfolgreich verarbeitet wurde, oder Fehler aufgetreten sind, die dazu führten, dass die Meldung abgelehnt wurde.
Name	Type	Art	Default	Beschreibung							
ReturnCode	derived by: std:NameType	M		Der Returncode zeigt an, ob die Meldung erfolgreich verarbeitet wurde, oder Fehler aufgetreten sind, die dazu führten, dass die Meldung abgelehnt wurde.							

	IstFehler	xs:boolean	M	Bei TRUE handelt es sich um einen Fehler, bei FALSE um einen Hinweis.
Beschreibung	Allgemeiner Rückgabewert zur Meldung.			

complexType DLMeldepflichtig

Abbildung					
Namespace	http://www.itzbund.de/MiKaDiv/FM/01.01				
Typ	extension of std:NachrichtenType				
Kind-Elemente	fm:MeldepflichtigeStelle fm:Dienstleister				
Verwender	complexType MeldungListe45cType				
Attribute	Name	Type	Art	Default	Beschreibung
	NachrichtUUID	std:UUIDType	M		Eindeutiger Identifier für die Nachricht.
	OrdBegriff	std:Name45Type	k		Eine interne Nummer oder ein Ordnungsbegriff des Nutzers von MiKaDiv.
Beschreibung	Datenlieferant mit Einlieferung unter Verwendung der meldepflichtigen Stelle, für Meldearten 21, 22, 23.				

element DLMeldepflichtig/MeldepflichtigeStelle

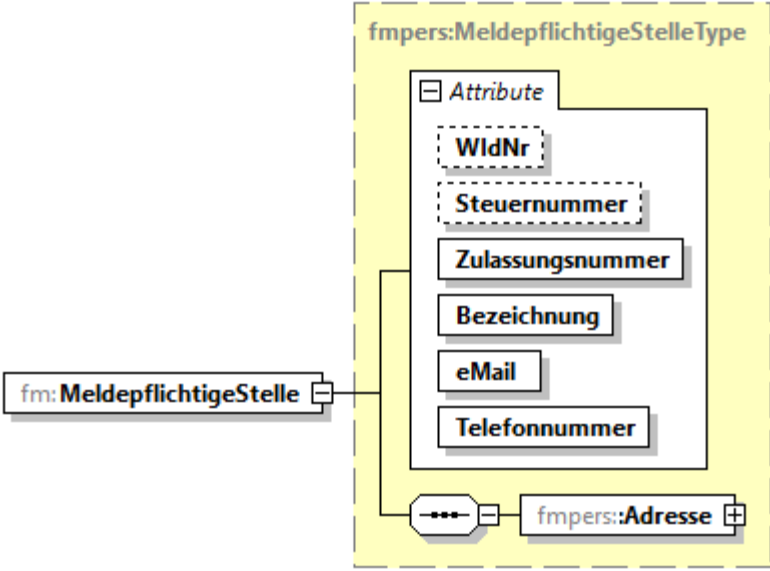
Abbildung					
Namespace	http://www.itzbund.de/MiKaDiv/FM/01.01				
Typ	fmpers:MeldepflichtigeStelleType				
Kind-Elemente	fmpers:Adresse				
Attribute	Name	Type	Art	Default	Beschreibung
	WldNr	std:WIDType	k		Die WldNr der meldepflichtigen Stelle.
	Steuernummer	std:SteuernummerType	k		Die Steuernummer der meldepflichtigen Stelle.
	Zulassungsnummer	std:ZulassungsnummerType	M		Die Zulassungsnummer der meldepflichtigen Stelle.
	Bezeichnung	std:Name256Type	M		Die Bezeichnung der meldepflichtigen Stelle.
	eMail	std:MailType	M		Die E-Mail der meldepflichtigen Stelle.
	Telefonnummer	std:TelefonnummerType	M		Die E-Mail der meldepflichtigen Stelle.

		Die Telefonnummer der meldepflichtigen Stelle.
Beschreibung	Das meldepflichtige Institut.	

element DLMeldepflichtig/Dienstleister

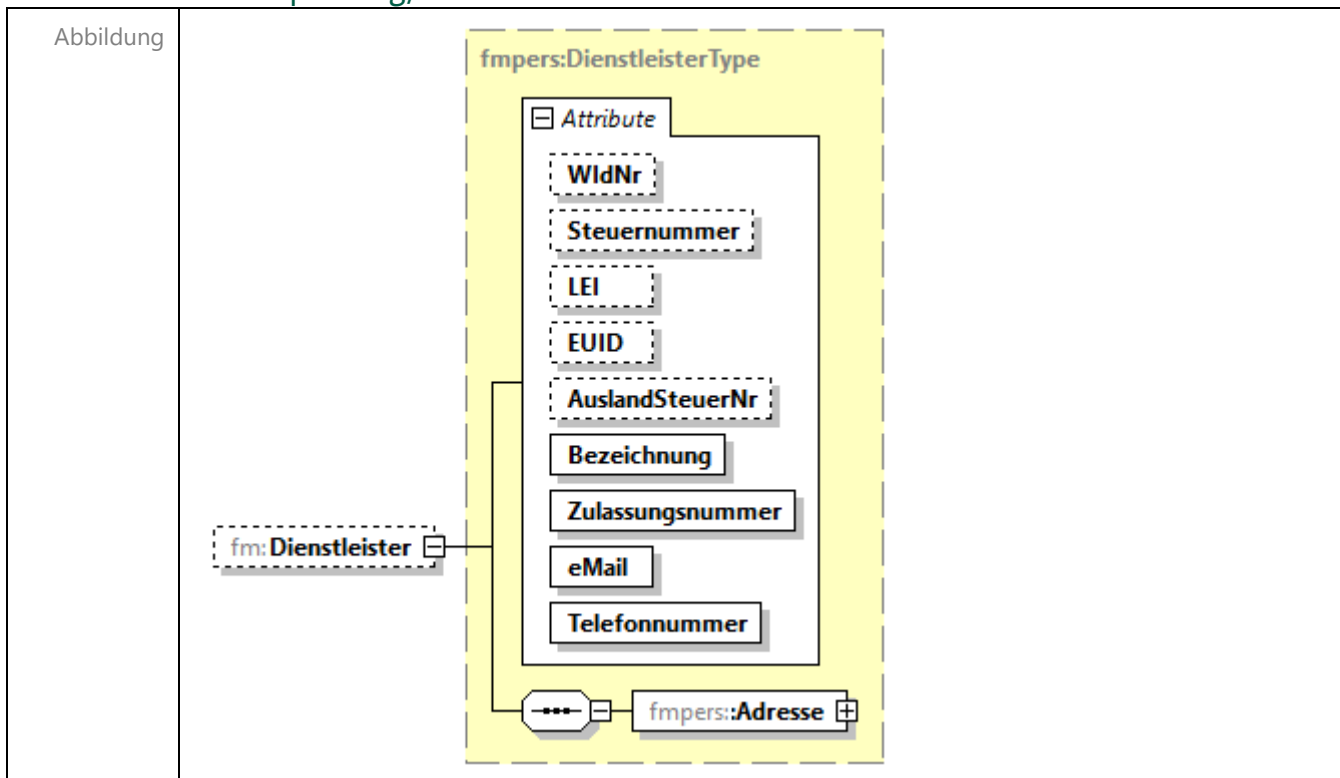

Namespace	http://www.itzbund.de/MiKaDiv/FM/01.01				
Typ	fmpers:DienstleisterType				
Kind-Elemente	fmpers:Adresse				
Attribute	Name	Type	Art	Default	Beschreibung
	WidNr	std:WIDType	k		Die WidNr der Person.
	Steuernummer	std:SteuernummerType	k		Die Steuernummer der Person.
	LEI	std:LEIType	k		Die LEI der Person.
	EUID	std:EUIDType	k		Die EUID der

	AuslandSteuerNr	std:AuslandSteuerNr	k	Person. Die ausländische Steuernummer der Person.
	Bezeichnung	std:Name256Type	M	Die Bezeichnung des Dienstleisters.
	Zulassungsnummer	std:ZulassungsnummerType	M	Die Zulassungsnummer des Dienstleisters.
	eMail	std:MailType	M	Die E-Mail des Dienstleisters.
	Telefonnummer	std:TelefonnummerType	M	Die Telefonnummer des Dienstleisters.
Beschreibung	Dienstleister, der im Auftrag eines meldepflichtigen Instituts die Meldung vornimmt.			

complexType DLZertifiziert

Abbildung	<p>The diagram shows a class DLZertifiziert extending std:NachrichtenType (extension). std:NachrichtenType has an attribute NachrichtUUID and a reference to OrdBegriff. DLZertifiziert has a reference to fm:ZertifizierteStelle and a reference to fm:Dienstleister.</p>				
Namespace	http://www.itzbund.de/MiKaDiv/FM/01.01				
Typ	extension of std:NachrichtenType				
Kind-Elemente	fm:ZertifizierteStelle fm:Dienstleister				
Verwender	complexType MeldungListe45bType				
Attribute	Name	Type	Art	Default	Beschreibung
	NachrichtUUID	std:UUIDType	M		Eindeutiger Identifier für die Nachricht.

	OrdBegriff std:Name45Type k	Eine interne Nummer oder ein Ordnungsbegriff des Nutzers von MiKaDiv.
Beschreibung	Datenlieferant mit Einlieferung unter Verwendung der zertifizierten Stelle, für Meldearten 11, 13, ERG, ZAM.	

element DLZertifiziert/ZertifizierteStelle

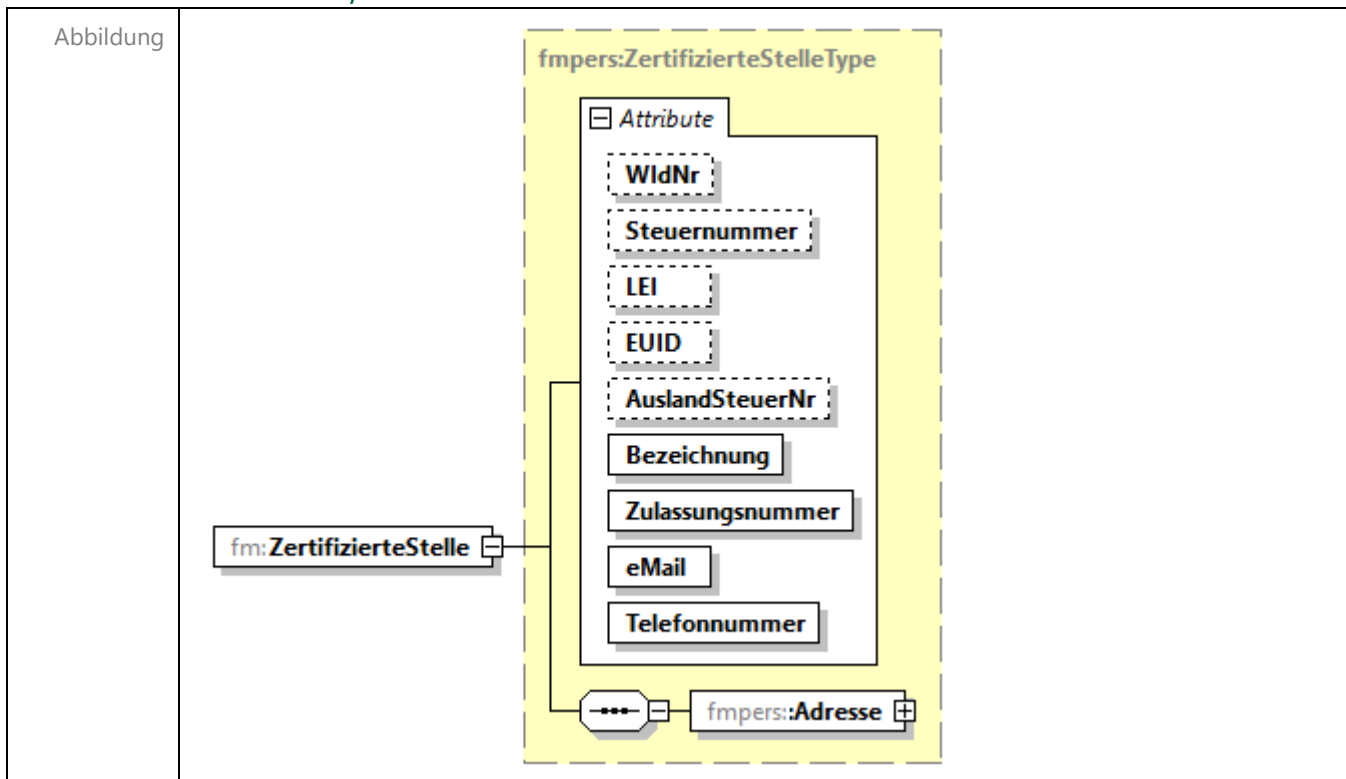

Namespace	http://www.itzbund.de/MiKaDiv/FM/01.01				
Typ	fmpers:ZertifizierteStelleType				
Kind-Elemente	fmpers:Adresse				
Attribute	Name	Type	Art	Default	Beschreibung
	WidNr	std:WIDType	k		Die WidNr der Person.
	Steuernummer	std:SteuernummerType	k		Die Steuernummer der Person.
	LEI	std:LEIType	k		

	EUID	<u>std:EUIDType</u>	k	Die LEI der Person.
	AuslandSteuerNr	<u>std:AuslandSteuerNr</u>	k	Die EUID der Person.
	Bezeichnung	<u>std:Name256Type</u>	M	Die ausländische Steuernummer der Person.
	Zulassungsnummer	<u>std:ZulassungsnummerType</u>	M	Die Bezeichnung der zertifizierten Stelle.
	eMail	<u>std:MailType</u>	M	Die Zulassungsnummer der zertifizierten Stelle.
	Telefonnummer	<u>std:TelefonnummerType</u>	M	Die E-Mail der zertifizierten Stelle.
				Die Telefonnummer der zertifizierten Stelle.
Beschreibung	Das zertifizierte Institut.			

element DLZertifiziert/Dienstleister

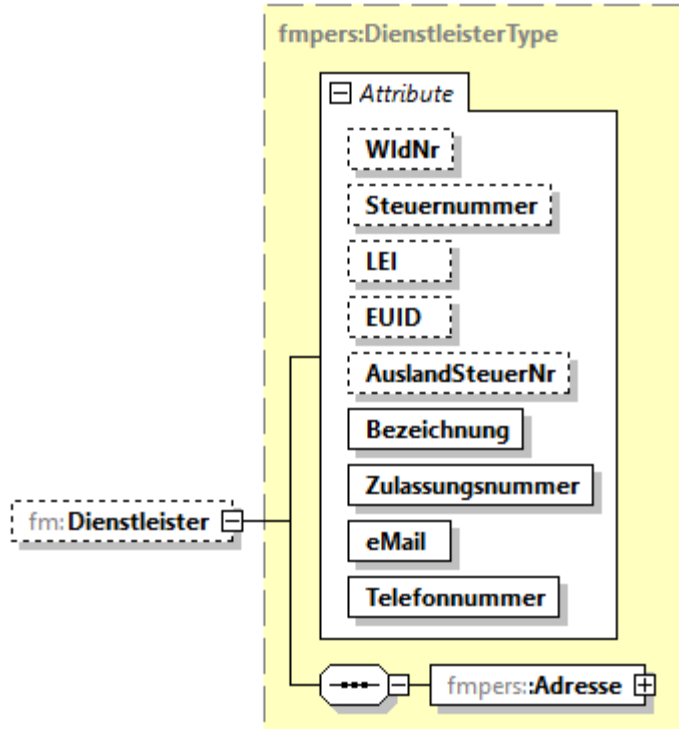
Abbildung					
Namespace	http://www.itzbund.de/MiKaDiv/FM/01.01				
Typ	fmpers:DienstleisterType				
Kind-Elemente	fmpers:Adresse				
Attribute	Name	Type	Art	Default	Beschreibung
	WldNr	std:WIDType	k		Die WldNr der Person.
	Steuernummer	std:SteuernummerType	k		Die Steuernummer der Person.
	LEI	std:LEIType	k		Die LEI der Person.
	EUID	std:EUIDType	k		Die EUID der Person.
	AuslandSteuerNr	std:AuslandSteuerNr	k		Die ausländische Steuernummer der Person.
	Bezeichnung	std:Name256Type	M		Die Bezeichnung des Dienstleisters.
	Zulassungsnummer	std:ZulassungsnummerType	M		

	eMail	std:MailType	M	Die Zulassungsnummer des Dienstleisters.
	Telefonnummer	std:TelefonnummerType	M	Die E-Mail des Dienstleisters.
				Die Telefonnummer des Dienstleisters.
Beschreibung	Dienstleister, der im Auftrag eines zertifizierten Instituts die Meldung vornimmt.			

complexType MA11ListeType

Abbildung				
Namespace	http://www.itzbund.de/MiKaDiv/FM/01.01			
Kind-Elemente	fm:Meldung			
Verwender	element MeldungListe45bType/MA11Liste			
Beschreibung	Typ für eine Liste von Meldungen der Meldeart 11.			

element MA11ListeType/Meldung

Abbildung					
Namespace	http://www.itzbund.de/MiKaDiv/FM/01.01				
Typ	Meldeart11				
Kind-Elemente	fmmabase:Verwahrkette fmmabase:Kontopersonen fmmabase:KontoListe				
Attribute	Name	Type	Ar t	Defaul t	Beschreibung
	MeldungUUID	std:UUIDType	M		Eindeutiger Identifier für die Meldung.
	OrdBegriff	std:Name45Type	k		Eine interne Nummer oder ein Ordnungsbegriff des Nutzers von MiKaDiv.
	Typ	fmmabase:Meldungstyp	M		Gibt an, ob es sich um eine Erstmeldung oder um eine Korrektur handelt.
	ErstmeldungUUID	std:UUIDType	k		

				Technische UUID der Erstmeldung, die korrigiert bzw. storniert werden soll. Wenn eine ergänzende Steuerbescheinigung korrigiert/storniert wird, ist hier die UUID der zu korrigierenden/stornierenden ergänzenden Steuerbescheinigung einzutragen.
Berichtigungsgrund	derived by: std:NameType		k	Optionaler Berichtigungsgrund im Falle einer Korrektur.
Meldejahr	xs:gYear		M	Das Meldejahr ist das Jahr des Zuflusses der Kapitalerträge. Angegeben wird das Meldejahr im Format JJJJ.
Zeitstempel	xs:dateTime		M	Gibt den fachlichen Zeitpunkt an, auf den sich die Meldung bezieht / zu dem die Inhalte der Meldung fachlich wirksam geworden sind. Muss somit vor dem technischen Einlieferungszeitpunkt liegen. Meldungen werden an Hand des fachlichen Zeitstempels chronologisch sortiert.
AmtlicheOrdnungsnummer	std:UUIDType		M	Amtliche Ordnungsnummer gemäß § 45b Absatz 1 EStG.
Sammelsteuerbescheinigung	xs:boolean		false	Kennzeichen, dass die Einzelsteuerbescheinigung auf Grundlage einer Sammel-Steuerbescheinigung ausgestellt wurde. Gilt auch für ergänzende Steuerbescheinigungen, sofern die Erstbescheinigung bereits eine Kennzeichnung enthält.
DatumSteuerbescheinigung	std:Datum1880Type		k	Pflichtfeld bei Steuerinländern.

complexType MA13ListeType

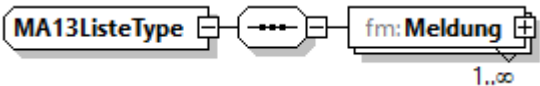
Abbildung	
Namespace	http://www.itzbund.de/MiKaDiv/FM/01.01
Kind-Elemente	fm:Meldung
Verwender	element MeldungListe45bType/MA13Liste
Beschreibung	Typ für eine Liste von Meldungen der Meldeart 13.

element MA13ListeType/Meldung

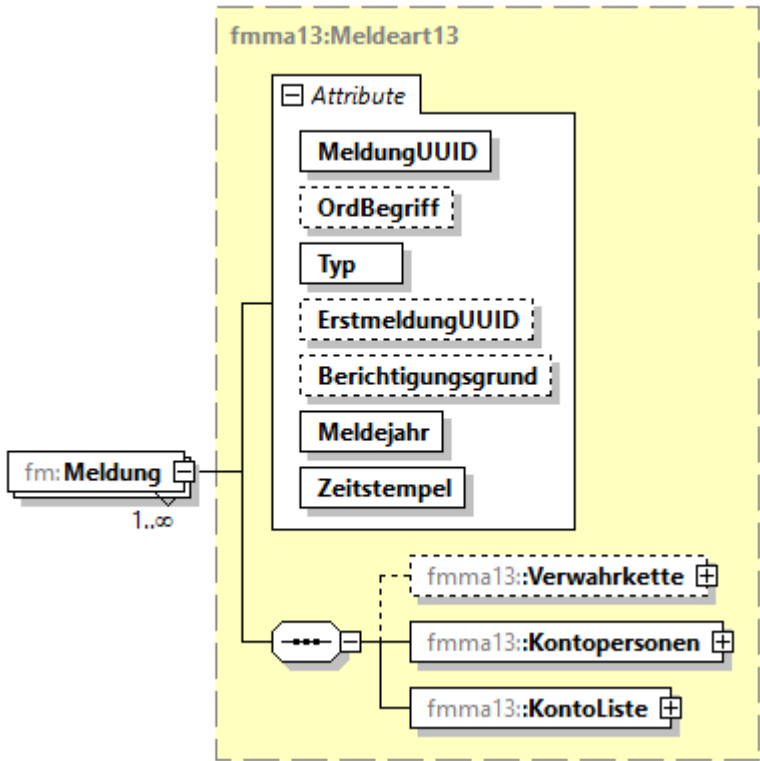
Abbildung					
Namespace	http://www.itzbund.de/MiKaDiv/FM/01.01				
Typ	fmma13:Meldeart13				
Kind-Elemente	fmma13:Verwahrkette fmma13:Kontopersonen fmma13:KontoListe				
Attribute	Name	Type	Art	Default	Beschreibung
	MeldungUUID	std:UUIDType	M		Eindeutiger Identifier für die

OrdBegriff	std:Name45Type	k	Meldung.
Typ	fmmabase:Meldungstyp	M	Eine interne Nummer oder ein Ordnungsbegriff des Nutzers von MiKaDiv.
ErstmeldungUUID	std:UUIDType	k	Gibt an, ob es sich um eine Erstmeldung oder um eine Korrektur handelt.
Berichtigungsgrund	derived by: std:NameType	k	Technische UUID der Erstmeldung, die korrigiert bzw. storniert werden soll. Wenn eine ergänzende Steuerbescheinigung korrigiert/storniert wird, ist hier die UUID der zu korrigierenden/stornierenden ergänzenden Steuerbescheinigung einzutragen.
Meldejahr	xs:gYear	M	Optionaler Berichtigungsgrund im Falle einer Korrektur.
Zeitstempel	xs:dateTime	M	Das Meldejahr ist das Jahr des Zuflusses der Kapitalerträge. Angegeben wird das Meldejahr im Format JJJJ.
			Gibt den fachlichen Zeitpunkt an, auf den sich die Meldung bezieht / zu dem die Inhalte der Meldung fachlich wirksam geworden sind. Muss somit vor dem technischen Einlieferungszeitpunkt liegen. Meldungen werden an Hand des fachlichen Zeitstempels chronologisch sortiert.

complexType MA21ListeType

Abbildung	
Namespace	http://www.itzbund.de/MiKaDiv/FM/01.01

Kind-Elemente	fm:Meldung
Verwender	element MeldungListe45cType/MA21Liste
Beschreibung	Typ für eine Liste von Meldungen der Meldeart 21.

element [MA21ListeType/Meldung](#)

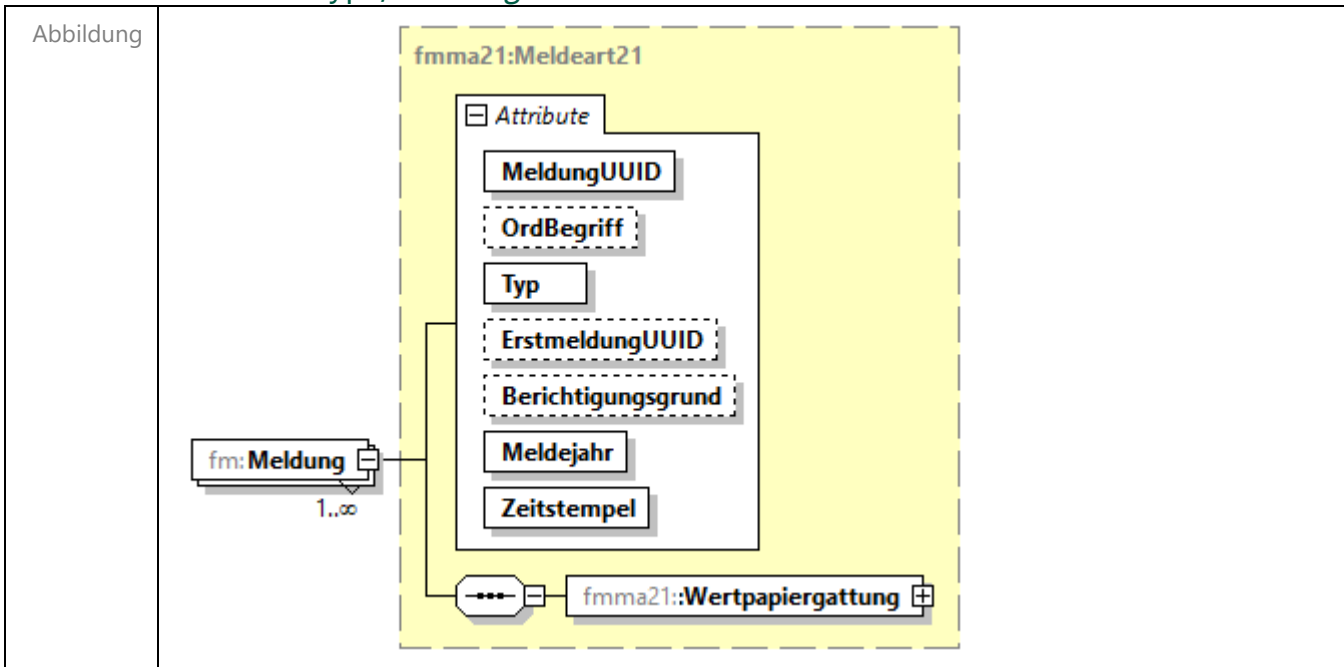

Namespace	http://www.itzbund.de/MiKaDiv/FM/01.01				
Typ	fmma21:Meldeart21				
Kind-Elemente	fmma21:Wertpapiergattung				
Attribute	Name	Type	Art	Default	Beschreibung
	MeldungUUID	std:UUIDType	M		Eindeutiger Identifier für die Meldung.
	OrdBegriff	std:Name45Type	k		Eine interne Nummer oder ein Ordnungsbegriff des Nutzers von MiKaDiv.
	Typ	fmabase:Meldungstyp	M		Gibt an, ob es sich um eine Erstmeldung oder um eine Korrektur handelt.
	ErstmeldungUUID	std:UUIDType	k		Technische UUID der Erstmeldung, die korrigiert bzw. storniert werden soll.

			Wenn eine ergänzende Steuerbescheinigung korrigiert/storniert wird, ist hier die UUID der zu korrigierenden/stornierenden ergänzenden Steuerbescheinigung einzutragen.
Berichtigungsgrund	derived by: std:NameType	k	Optionaler Berichtigungsgrund im Falle einer Korrektur.
Meldejahr	xs:gYear	M	Das Meldejahr ist das Jahr des Zuflusses der Kapitalerträge. Angegeben wird das Meldejahr im Format JJJJ.
Zeitstempel	xs:dateTime	M	Gibt den fachlichen Zeitpunkt an, auf den sich die Meldung bezieht / zu dem die Inhalte der Meldung fachlich wirksam geworden sind. Muss somit vor dem technischen Einlieferungszeitpunkt liegen. Meldungen werden an Hand des fachlichen Zeitstempels chronologisch sortiert.

complexType MA22ListeType

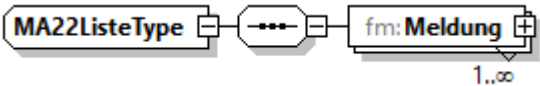
Abbildung	
Namespace	http://www.itzbund.de/MiKaDiv/FM/01.01
Kind-Elemente	fm:Meldung
Verwender	element MeldungListe45cType/MA22Liste
Beschreibung	Typ für eine Liste von Meldungen der Meldeart 22.

element MA22ListeType/Meldung

Abbildung					
Namespace	http://www.itzbund.de/MiKaDiv/FM/01.01				
Typ	fmma22:Meldeart22				
Kind-Elemente	fmma22:Kontopersonen fmma22:Paymentlines				
Attribute	Name	Type	Art	Default	Beschreibung
	MeldungUUID	std:UUIDType	M		Eindeutiger Identifier für die Meldung.
	OrdBegriff	std:Name45Type	k		Eine interne Nummer oder ein Ordnungsbegriff des Nutzers von MiKaDiv.
	Typ	fmmabase:Meldungstyp	M		Gibt an, ob es sich um eine Erstmeldung oder um eine Korrektur handelt.
	ErstmeldungUUID	std:UUIDType	k		Technische UUID der Erstmeldung, die korrigiert bzw. storniert werden soll. Wenn eine ergänzende Steuerbescheinigung korrigiert/storniert wird, ist hier die UUID der zu korrigierenden/stornierenden ergänzenden

			Steuerbescheinigung einzutragen.
Berichtigungsgrund	derived by: std:NameType	k	Optionaler Berichtigungsgrund im Falle einer Korrektur.
Meldejahr	xs:Year	M	Das Meldejahr ist das Jahr des Zuflusses der Kapitalerträge. Angegeben wird das Meldejahr im Format JJJJ.
Zeitstempel	xs:dateTime	M	Gibt den fachlichen Zeitpunkt an, auf den sich die Meldung bezieht / zu dem die Inhalte der Meldung fachlich wirksam geworden sind. Muss somit vor dem technischen Einlieferungszeitpunkt liegen. Meldungen werden an Hand des fachlichen Zeitstempels chronologisch sortiert.

complexType MA23ListeType

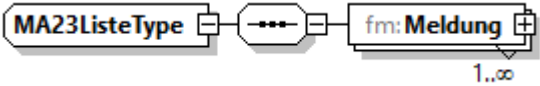
Abbildung	
Namespace	http://www.itzbund.de/MiKaDiv/FM/01.01
Kind-Elemente	fm:Meldung
Verwender	element MeldungListe45cType/MA23Liste
Beschreibung	Typ für eine Liste von Meldungen der Meldeart 23.

element MA23ListeType/Meldung

Abbildung					
Namespace	http://www.itzbund.de/MiKaDiv/FM/01.01				
Typ	fmma23:Meldeart23				
Kind-Elemente	fmma23:AbgefKapitalertragsteuer fmma23:AmtlicheOrdnungsnummerListe				
Attribute	Name	Type	Art	Default	Beschreibung
	MeldungUUID	std:UUIDType	M		Eindeutiger Identifier für die Meldung.
	OrdBegriff	std:Name45Type	k		Eine interne Nummer oder ein Ordnungsbegriff des Nutzers von MiKaDiv.
	Typ	fmmabase:Meldungstyp	M		Gibt an, ob es sich um eine Erstmeldung oder um eine Korrektur handelt.
	ErstmeldungUUID	std:UUIDType	k		Technische UUID der Erstmeldung, die korrigiert bzw. storniert werden soll. Wenn eine ergänzende Steuerbescheinigung korrigiert/storniert wird, ist hier die UUID der zu korrigierenden/stornierenden ergänzenden

	Berichtigungsgrund	derived by: std:NameType	k	Steuerbescheinigung einzutragen.
	Meldejahr	xs:gYear	M	Optionaler Berichtigungsgrund im Falle einer Korrektur.
	Zeitstempel	xs:dateTime	M	Das Meldejahr ist das Jahr des Zuflusses der Kapitalerträge. Angegeben wird das Meldejahr im Format JJJJ. Gibt den fachlichen Zeitpunkt an, auf den sich die Meldung bezieht / zu dem die Inhalte der Meldung fachlich wirksam geworden sind. Muss somit vor dem technischen Einlieferungszeitpunkt liegen. Meldungen werden an Hand des fachlichen Zeitstempels chronologisch sortiert.

complexType MAErgListeType

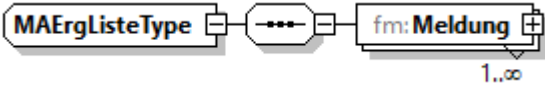
Abbildung	
Namespace	http://www.itzbund.de/MiKaDiv/FM/01.01
Kind-Elemente	fm:Meldung
Verwender	element MeldungListe45bType/MAErgListe
Beschreibung	Typ für eine Liste von Meldungen der Meldeart ERG (Ergänzende Steuerbescheinigung).

element MAErgListeType/Meldung

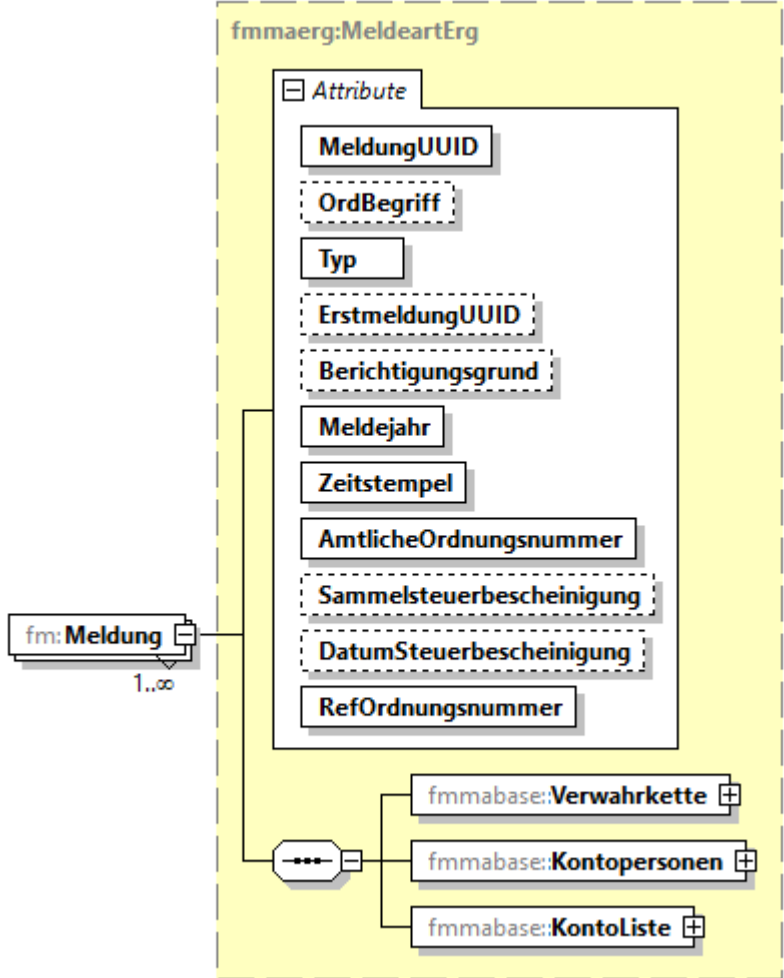
Abbildung					
Namespace	http://www.itzbund.de/MiKaDiv/FM/01.01				
Typ	MeldeartErg				
Kind-Elemente	fmmabase:Verwahrkette fmmabase:Kontopersonen fmmabase:KontoListe				
Attribute	Name	Type	Ar t	Defaul t	Beschreibung
	MeldungUUID	std:UUIDType	M		Eindeutiger Identifier für die Meldung.
	OrdBegriff	std:Name45Type	k		Eine interne Nummer oder ein Ordnungsbegriff des Nutzers von MiKaDiv.
	Typ	fmmabase:Meldungstyp	M		Gibt an, ob es sich um eine Erstmeldung oder um eine Korrektur handelt.

ErstmeldungUUID	std:UUIDType	k	Technische UUID der Erstmeldung, die korrigiert bzw. storniert werden soll. Wenn eine ergänzende Steuerbescheinigung korrigiert/storniert wird, ist hier die UUID der zu korrigierenden/stornierenden ergänzenden Steuerbescheinigung einzutragen.
Berichtigungsgrund	derived by: std:NameType	k	Optionaler Berichtigungsgrund im Falle einer Korrektur.
Meldejahr	xs:gYear	M	Das Meldejahr ist das Jahr des Zuflusses der Kapitalerträge. Angegeben wird das Meldejahr im Format JJJJ.
Zeitstempel	xs:dateTime	M	Gibt den fachlichen Zeitpunkt an, auf den sich die Meldung bezieht / zu dem die Inhalte der Meldung fachlich wirksam geworden sind. Muss somit vor dem technischen Einlieferungszeitpunkt liegen. Meldungen werden an Hand des fachlichen Zeitstempels chronologisch sortiert.
AmtlicheOrdnungsnummer	std:UUIDType	M	Amtliche Ordnungsnummer gemäß § 45b Absatz 1 EStG.
Sammelsteuerbescheinigung	xs:boolean	false	Kennzeichen, dass die Einzelsteuerbescheinigung auf Grundlage einer Sammel-Steuerbescheinigung ausgestellt wurde. Gilt auch für ergänzende Steuerbescheinigungen, sofern die Erstbescheinigung bereits eine Kennzeichnung enthält.
DatumSteuerbescheinigung	std:Datum1880Type	k	Pflichtfeld bei

	RefOrdnungsnummer	std:UUIDType	M	Steuerinländern. Amtliche Ordnungsnummer der Steuerbescheinigung, die ergänzt wird.
--	-------------------	------------------------------	---	--

complexType MeldungListe45bType

Abbildung					
Namespace	http://www.itzbund.de/MiKaDiv/FM/01.01				
Typ	extension of fm:DLZertifiziert				
Kind-Elemente	fm:ZertifizierteStelle fm:Dienstleister fm:MA11Liste fm:MA13Liste fm:SMListe fm:ZAMListe fm:MAErgListe				
Verwender	element MiKaDivFMRoot/MiKaDiv FM 45b				
Attribute	Name	Type	Art	Default	Beschreibung
	NachrichtUUID	std:UUIDType	M		Eindeutiger Identifier für die Nachricht.
	OrdBegriff	std:Name45Type	k		Eine interne Nummer oder ein Ordnungsbegriff des Nutzers von MiKaDiv.

Beschreibung	Typ für eine Liste von MiKaDiv-Meldungen, die nur Meldungen der gleichen Meldeart enthalten dürfen (Mitteilungen zu Steuerbescheinigungen gemäß § 45b EStG).
--------------	--

element MeldungListe45bType/MA11Liste

Abbildung	
Namespace	http://www.itzbund.de/MiKaDiv/FM/01.01
Typ	fm:MA11ListeType
Kind-Elemente	fm:Meldung

element MeldungListe45bType/MA13Liste

Abbildung	
Namespace	http://www.itzbund.de/MiKaDiv/FM/01.01
Typ	fm:MA13ListeType
Kind-Elemente	fm:Meldung

element MeldungListe45bType/SMListe

Abbildung	
Namespace	http://www.itzbund.de/MiKaDiv/FM/01.01
Typ	fm:SMListeType
Kind-Elemente	fm:Meldung

element MeldungListe45bType/ZAMListe

Abbildung	
Namespace	http://www.itzbund.de/MiKaDiv/FM/01.01
Typ	fm:ZAMListeType
Kind-Elemente	fm:Meldung

element MeldungListe45bType/MAErgListe

Abbildung	
Namespace	http://www.itzbund.de/MiKaDiv/FM/01.01
Typ	fm:MAErgListeType
Kind-Elemente	fm:Meldung

complexType MeldungListe45cType

Abbildung																
Namespace	http://www.itzbund.de/MiKaDiv/FM/01.01															
Typ	extension of fm:DLMeldepflichtig															
Kind-Elemente	fm:MeldepflichtigeStelle fm:Dienstleister fm:MA21Liste fm:MA22Liste fm:MA23Liste fm:SMListe															
Verwender	element MiKaDivFMRoot/MiKaDiv FM 45c															
Attribute	<table border="1"> <thead> <tr> <th>Name</th> <th>Type</th> <th>Art</th> <th>Default</th> <th>Beschreibung</th> </tr> </thead> <tbody> <tr> <td>NachrichtUUID</td> <td>std:UUIDType</td> <td>M</td> <td></td> <td>Eindeutiger Identifier für die Nachricht.</td> </tr> <tr> <td>OrdBegriff</td> <td>std:Name45Type</td> <td>k</td> <td></td> <td>Eine interne Nummer oder ein Ordnungsbegriff des Nutzers von MiKaDiv.</td> </tr> </tbody> </table>	Name	Type	Art	Default	Beschreibung	NachrichtUUID	std:UUIDType	M		Eindeutiger Identifier für die Nachricht.	OrdBegriff	std:Name45Type	k		Eine interne Nummer oder ein Ordnungsbegriff des Nutzers von MiKaDiv.
Name	Type	Art	Default	Beschreibung												
NachrichtUUID	std:UUIDType	M		Eindeutiger Identifier für die Nachricht.												
OrdBegriff	std:Name45Type	k		Eine interne Nummer oder ein Ordnungsbegriff des Nutzers von MiKaDiv.												
Beschreibung	Typ für eine Liste von MiKaDiv-Meldungen (Mitteilungen zu Steuerbescheinigungen gemäß § 45c EStG).															

element MeldungListe45cType/MA21Liste

Abbildung	
Namespace	http://www.itzbund.de/MiKaDiv/FM/01.01
Typ	fm:MA21ListeType
Kind-Elemente	fm:Meldung

element MeldungListe45cType/MA22Liste

Abbildung	
Namespace	http://www.itzbund.de/MiKaDiv/FM/01.01
Typ	fm:MA22ListeType
Kind-Elemente	fm:Meldung

element MeldungListe45cType/MA23Liste

Abbildung	
Namespace	http://www.itzbund.de/MiKaDiv/FM/01.01
Typ	fm:MA23ListeType
Kind-Elemente	fm:Meldung

element MeldungListe45cType/SMListe

Abbildung	
Namespace	http://www.itzbund.de/MiKaDiv/FM/01.01
Typ	fm:SMListeType
Kind-Elemente	fm:Meldung

complexType SMListeType

Abbildung	
Namespace	http://www.itzbund.de/MiKaDiv/FM/01.01
Kind-Elemente	fm:Meldung
Verwender	elements MeldungListe45bType/SMListe MeldungListe45cType/SMListe
Beschreibung	Typ für eine Liste von Stornomeldungen.

element SMListeType/Meldung

Abbildung	
Namespace	http://www.itzbund.de/MiKaDiv/FM/01.01

Typ	<u>fmason:StornomeldungType</u>				
Attribute	Name	Type	Art	Default	Beschreibung
	MeldungUUID	<u>std:UUIDType</u>	M		Eindeutiger Identifier für die Meldung.
	OrdBegriff	<u>std:Name45Type</u>	k		Eine interne Nummer oder ein Ordnungsbegriff des Nutzers von MiKaDiv.
	ErstmeldungUUID	<u>std:UUIDType</u>	M		Technische UUID der Erstmeldung, die storniert werden soll. Wenn eine ergänzende Steuerbescheinigung korrigiert/storniert wird, ist hier die UUID der zu korrigierenden/stornierenden ergänzenden Steuerbescheinigung einzutragen.
	Berichtigungsgrund	derived by: <u>std:NameType</u>	k		Optionaler Berichtigungsgrund für die Stornierung.
	Zeitstempel	xs:dateTime	M		Gibt den fachlichen Zeitpunkt an, auf den sich die Meldung bezieht / zu dem die Inhalte der Meldung fachlich wirksam geworden sind. Muss somit vor dem technischen Einlieferungszeitpunkt liegen. Meldungen werden an Hand des fachlichen Zeitstempels chronologisch sortiert.
	RefOrdnungsnummer	<u>std:UUIDType</u>	k		Amtliche Ordnungsnummer der Steuerbescheinigung, auf die sich die Stornomeldung bezieht. Sollte die Stornomeldung sich auf eine Steuerbescheinigung mit amtlicher Ordnungsnummer beziehen, muss diese angegeben werden und mit der referenzierten Steuerbescheinigung übereinstimmen.

complexType ZAMListeType

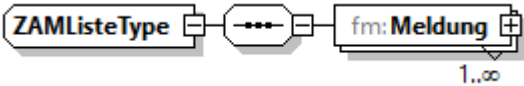
Abbildung	
Namespace	http://www.itzbund.de/MiKaDiv/FM/01.01
Kind-Elemente	fm:Meldung
Verwender	element MeldungListe45bType/ZAMListe
Beschreibung	Typ für eine Liste von Zusatzangabenmeldungen.

element ZAMListeType/Meldung

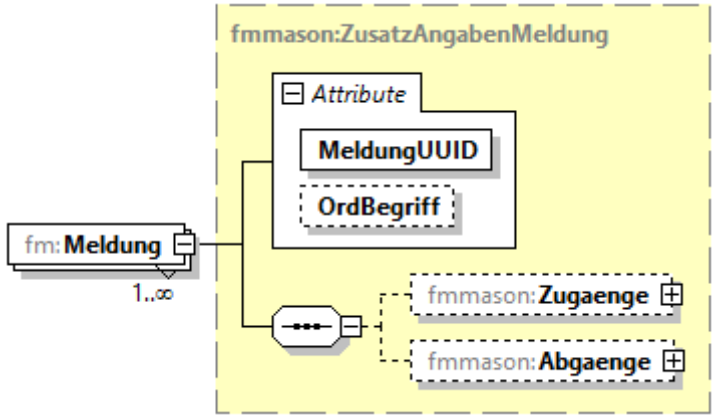
Abbildung					
Namespace	http://www.itzbund.de/MiKaDiv/FM/01.01				
Typ	fmmason:ZusatzAngabenMeldung				
Kind-Elemente	fmmason:Zugaenge fmmason:Abgaenge				
Attribute	Name	Type	Art	Default	Beschreibung
	MeldungUUID	std:UIDType	M		Eindeutiger Identifier für die Meldung.
	OrdBegriff	std:Name45Type	k		Eine interne Nummer oder ein Ordnungsbegriff des Nutzers von MiKaDiv.

complexType AdresseAuslandType

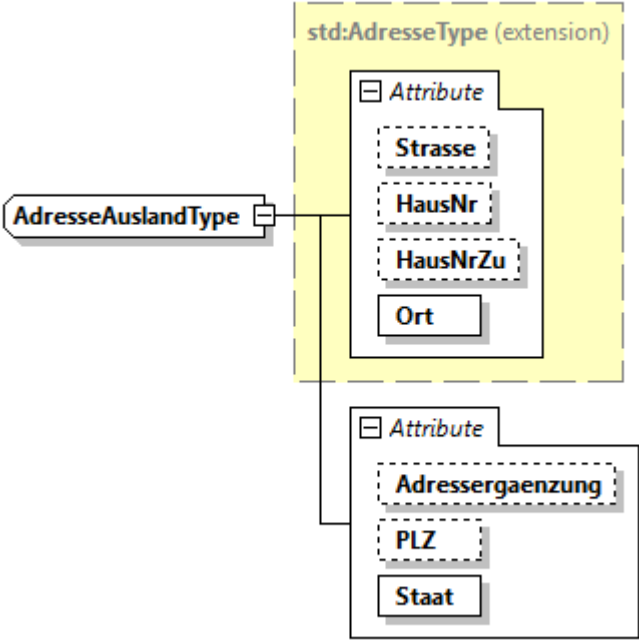
Abbildung	 <p>The diagram illustrates the structure of the complex type <code>AdresseAuslandType</code>. It is shown as an extension of the base type <code>std:AdresseType</code>. The extension includes the following attributes:</p> <ul style="list-style-type: none"> <code>Strasse</code> (Attribute) <code>HausNr</code> (Attribute) <code>HausNrZu</code> (Attribute) <code>Ort</code> (Attribute) <code>Adressergaenzung</code> (Attribute) <code>PLZ</code> (Attribute) <code>Staat</code> (Attribute) 					
Namespace	http://www.itzbund.de/MiKaDiv/FMStd/01.01					
Typ	extension of std:AdresseType					
Verwender	elements PersonNatIdAuslandType/Anschrift PersonNatAuslandStNrType/Anschrift PersonNichtNatAuslandStNrType/Anschrift PersonNichtNatRechtsformAuslandType/Anschrift VertreterNichtNatType/AnschriftAusland					
Attribute	Name	Type	Art	Default	Beschreibung	
	Strasse	std:Name80Type	k		Der Straßename der Anschrift.	
	HausNr	derived by: xs:integer	k		Die Hausnummer der Anschrift.	
	HausNrZu	std:Name20Type	k		Mögliche Zusätze zur Hausnummer der Anschrift.	
	Ort	derived by: std:Name80Type	M		Der Ortsname der Anschrift.	
	Adressergaenzung	derived by: std:NameType			Eine mögliche Anschriftenergänzung bei Auslandsanschriften.	
	PLZ	derived by: std:NameType	k		Die PLZ der Auslandsanschrift.	

	Staat	derived by: std:NameType	M	Der Staat der Auslandsanschrift gemäß dem ISO- Code 3166 Alpha-2.
Beschreibung	Konkreter Typ zur Beschreibung einer Auslandsanschrift.			

complexType AdresseInlandType

Abbildung					
Namespace	http://www.itzbund.de/MiKaDiv/FMStd/01.01				
Typ	extension of std:AdresseType				
Verwender	elements PersonNatIdInlandType/Anschrift PersonNichtNatWidInlandType/Anschrift PersonNichtNatStNrInlandType/Anschrift VertreterNichtNatType/AnschriftInland				
Attribute	Name	Type	Art	Default	Beschreibung
	Strasse	std:Name80Type	k		Der Straßenname der Anschrift.
	HausNr	derived by: xs:integer	k		Die Hausnummer der Anschrift.
	HausNrZu	std:Name20Type	k		Mögliche Zusätze zur Hausnummer der Anschrift.
	Ort	derived by: std:Name80Type	M		Der Ortsname der Anschrift.

	PLZ	derived by: std:NameType	M	Die Postleitzahl der Inlandsanschrift.
Beschreibung	Konkreter Typ zur Beschreibung einer Inlandsanschrift.			

complexType AdresseType

Abbildung					
Namespace	http://www.itzbund.de/MiKaDiv/FMStd/01.01				
Verwender	elements	AusschuetkendeGesellschaftType/Adresse ZertifizierteStelleType/Adresse MeldepflichtigeStelleType/Adresse DienstleisterType/Adresse PersonVerwahrstelleBasisType/Anschrift			
	complexType	AdresseAuslandType AdresseInlandType			
Attribute	Name	Type	Art	Default	Beschreibung
	Strasse	std:Name80Type	k		Der Straßename der Anschrift.
	HausNr	derived by: xs:integer	k		Die Hausnummer der Anschrift.
	HausNrZu	std:Name20Type	k		Mögliche Zusätze zur Hausnummer der Anschrift.
	Ort	derived by: std:Name80Type	M		Der Ortsname der Anschrift.
Beschreibung	Abstrakter Typ zur Beschreibung einer Anschrift.				

complexType AntwortenType

Abbildung					
Namespace	http://www.itzbund.de/MiKaDiv/FMStd/01.01				
Verwender	complexType AntwortListeType				
Attribute	Name	Type	Art	Default	Beschreibung
	AntwortUUID	std:UUIDType	M		Eindeutiger Identifier für die Antwort von MiKaDiv.
	RefNachrichtUUID	std:UUIDType	M		Eindeutiger Identifier der Nachricht, auf die geantwortet wird.
	OrdBegriff	std:Name45Type	k		Eine interne Nummer oder ein Ordnungsbegriff des Nutzers von MiKaDiv.
Beschreibung	Abstrakter Basistyp für MiKaDiv Antworten.				

complexType ErgebnisType

Abbildung					
Namespace	http://www.itzbund.de/MiKaDiv/FMStd/01.01				
Verwender	elements AntwortType/Meldungsergebnis AntwortListeType/Nachrichtenantwort PersonErgebnisType/Ergebnis				
Attribute	Name	Type	Art	Default	Beschreibung
	ReturnCode	derived by: std:NameType	M		Der Returncode

	IstFehler xs:boolean M	<p>zeigt an, ob die Meldung erfolgreich verarbeitet wurde, oder Fehler aufgetreten sind, die dazu führten, dass die Meldung abgelehnt wurde.</p> <p>Bei TRUE handelt es sich um einen Fehler, bei FALSE um einen Hinweis.</p>
Beschreibung	Definition eines vierstelligen Rückgabewerts und dem Flag für Fehler/ Hinweis.	

complexType GenerellesFeldComplexType

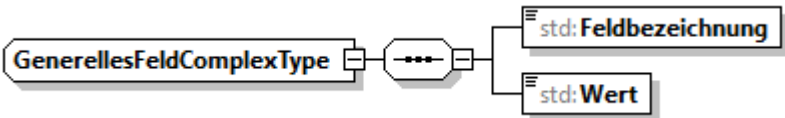
Abbildung	
Namespace	http://www.itzbund.de/MiKaDiv/FMStd/01.01
Kind-Elemente	std:Feldbezeichnung std:Wert
Verwender	element PersonErgebnisType/PersonenIdentifizierung
Beschreibung	Transportobjekt für ein Feld mit seinem Inhalt.

element GenerellesFeldComplexType/Feldbezeichnung

Abbildung	
Namespace	http://www.itzbund.de/MiKaDiv/FMStd/01.01
Typ	std:Name45Type

Aufzählung	Kind maxLength whiteSpace pattern	Kennzeichen 45 collapse ([\n\r\t])*	Beschreibung
Beschreibung	Name des Feldes.		

element GenerellesFeldComplexType/Wert

Abbildung			
Namespace	http://www.itzbund.de/MiKaDiv/FMStd/01.01		
Typ	std:Name256Type		
Aufzählung	Kind maxLength whiteSpace pattern	Kennzeichen 256 collapse ([\n\r\t])*	Beschreibung
Beschreibung	Inhalt des Feldes.		

complexType IdMerkmalNNPType

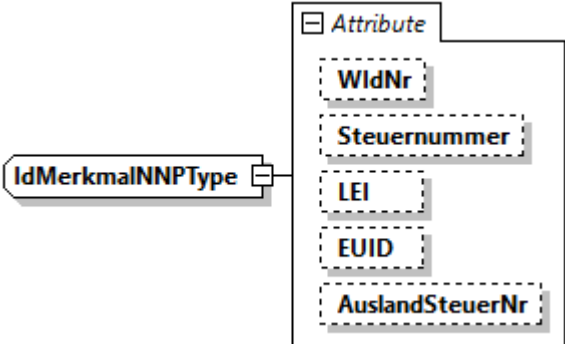
Abbildung					
Namespace	http://www.itzbund.de/MiKaDiv/FMStd/01.01				
Verwender	complexTypes AusschuettendeGesellschaftType DienstleisterType HinterlegungsstelleType PersonVerwahrstelleBasisType ZertifizierteStelleType				
Attribute	Name	Type	Art	Default	Beschreibung
	WIdNr	std:WIDType	k		Die WIdNr der Person.
	Steuernummer	std:SteuernummerType	k		Die Steuernummer der Person.

	LEI	std:LEIType	k		Die LEI der Person.
	EUID	std:EUIDType	k		Die EUID der Person.
	AuslandSteuerNr	std:AuslandSteuerNr	k		Die ausländische Steuernummer der Person.
Beschreibung	Die Id-Merkmale einer nicht-natürlichen Person. Eines dieser Attribute muss gesetzt sein.				

complexType KontoMitStueckzahlType

Abbildung					
Namespace	http://www.itzbund.de/MiKaDiv/FMStd/01.01				
Attribute	Name	Type	Art	Default	Beschreibung
	Kontonummer	std:KontonummerType	M		Konto- oder Depotnummer der Wertpapiere.
	Stueckzahl	std:WertpapierStueckzahlType	M		Stückzahl, der in diesem Konto/Depot enthaltenen Wertpapiere.
Beschreibung	Typ zur Angabe eines Kontos oder Depots mit der Anzahl der Wertpapiere dieses Kontos/Depots.				

complexType MeldungenType

Abbildung					
Namespace	http://www.itzbund.de/MiKaDiv/FMStd/01.01				

Verwender	complexTypes AntwortType MeldungType				
Attribute	Name	Type	Art	Default	Beschreibung
	MeldungUUID	std:UUIDType	M		Eindeutiger Identifier für die Meldung.
	OrdBegriff	std:Name45Type	k		Eine interne Nummer oder ein Ordnungsbegriff des Nutzers von MiKaDiv.
Beschreibung	Abstrakter Basistyp für MiKaDiv Meldungen.				

complexType NachrichtenType

Abbildung					
Namespace	http://www.itzbund.de/MiKaDiv/FMStd/01.01				
Verwender	complexTypes DLMeldepflichtig DLZertifiziert				
Attribute	Name	Type	Art	Default	Beschreibung
	NachrichtUUID	std:UUIDType	M		Eindeutiger Identifier für die Nachricht.
	OrdBegriff	std:Name45Type	k		Eine interne Nummer oder ein Ordnungsbegriff des Nutzers von MiKaDiv.
Beschreibung	Abstrakter Basistyp für MiKaDiv Nachrichten.				

complexType PersonErgebnisType

Abbildung					
-----------	--	--	--	--	--

Namespace	http://www.itzbund.de/MiKaDiv/FMStd/01.01
Kind-Elemente	std:PersonenIdentifizierung std:Ergebnis
Verwender	element AntwortType/PersonenErgebnis/PersonErgebnis
Beschreibung	Typ für einen Rückgabewert einer Person.

element PersonErgebnisType/PersonenIdentifizierung

Abbildung	<p>The diagram shows a class <code>std:PersonenIdentifizierung</code> (dashed border) connected to a class <code>std:GenerellesFeldComplexType</code> (yellow background). Inside <code>std:GenerellesFeldComplexType</code>, there are two sub-elements: <code>std:Feldbezeichnung</code> and <code>std:Wert</code>.</p>
Namespace	http://www.itzbund.de/MiKaDiv/FMStd/01.01
Typ	std:GenerellesFeldComplexType
Kind-Elemente	std:Feldbezeichnung std:Wert
Beschreibung	Hier wird die gelieferte Person anhand des Feldnamens und seines Wertes identifiziert.

element PersonErgebnisType/Ergebnis

Abbildung	<p>The diagram shows a class <code>std:Ergebnis</code> (dashed border) connected to a class <code>std:ErgebnisType</code> (yellow background). Inside <code>std:ErgebnisType</code>, there are three sub-elements: <code>Attribute</code>, <code>ReturnCode</code>, and <code>IstFehler</code>.</p>										
Namespace	http://www.itzbund.de/MiKaDiv/FMStd/01.01										
Typ	std:ErgebnisType										
Attribute	<table border="1"> <thead> <tr> <th>Name</th> <th>Type</th> <th>Art</th> <th>Default</th> <th>Beschreibung</th> </tr> </thead> <tbody> <tr> <td>ReturnCode</td> <td>derived by: std:NameType</td> <td>M</td> <td></td> <td>Der Returncode zeigt an, ob die</td> </tr> </tbody> </table>	Name	Type	Art	Default	Beschreibung	ReturnCode	derived by: std:NameType	M		Der Returncode zeigt an, ob die
Name	Type	Art	Default	Beschreibung							
ReturnCode	derived by: std:NameType	M		Der Returncode zeigt an, ob die							

	IstFehler	xs:boolean	M	<p>Meldung erfolgreich verarbeitet wurde, oder Fehler aufgetreten sind, die dazu führten, dass die Meldung abgelehnt wurde.</p> <p>Bei TRUE handelt es sich um einen Fehler, bei FALSE um einen Hinweis.</p>
Beschreibung	Rückgabewert zur Prüfung dieser Person.			

simpleType AuslandSteuerNr

Namespace	http://www.itzbund.de/MiKaDiv/FMStd/01.01		
Typ	restriction of std:NameType		
Verwender	Attribute	PersonNatAuslandStNrType/@AuslandIdNr IdMerkmalNNPType/@AuslandSteuerNr PersonNichtNatAuslandStNrType/@AuslandSteuerNr VertreterNichtNatType/@AuslandSteuerNr	
Aufzählung	Kind	Kennzeichen	Beschreibung
	minLength	1	
	maxLength	35	
	whiteSpace	collapse	
	pattern	([^\n\r\t])*	
Beschreibung	Vom Ansässigkeitsstaat vergebenes Steueridentifikationsmerkmal.		

simpleType BZStSteuernummerType

Namespace	http://www.itzbund.de/MiKaDiv/FMStd/01.01		
Typ	restriction of std:NameType		
Verwender	attribute	VertreterNichtNatType/@BZStSteuernummer	
Aufzählung	Kind	Kennzeichen	Beschreibung
	length	13	

	whiteSpace collapse pattern (60)\d{11}
Beschreibung	Die BZSt-Steuernummer einer nicht-natürlichen Person.

simpleType Datum0000Type

Namespace	http://www.itzbund.de/MiKaDiv/FMStd/01.01		
Typ	restriction of xs:string		
Verwender	simpleType GeburtsdatumType		
Aufzählung	Kind	Kennzeichen	Beschreibung
	length	10	
	pattern	[0]{4}-[0]{2}-[0]{2}	
Beschreibung	Unbekanntes Datum in der Form 0000-00-00.		

simpleType Datum0Type

Namespace	http://www.itzbund.de/MiKaDiv/FMStd/01.01		
Typ	restriction of xs:string		
Verwender	simpleType GeburtsdatumType		
Aufzählung	Kind	Kennzeichen	Beschreibung
	length	10	
	pattern	(((18)(8 9)\d) (19 20)\d{2})-((12 11 10 0[0-9])-00)	
Beschreibung	Datumstyp in der Form jjjj-mm-00 oder jjjj-00-00, Jahresangabe vor 1880 und nach 2099 ist unzulässig.		

simpleType Datum1880Type

Namespace	http://www.itzbund.de/MiKaDiv/FMStd/01.01		
Typ	restriction of xs:date		
Verwender	simpleType	GeburtsdatumType	
	attribute	SelbststaendigeMeldungMitOrdnungsnummerType/@DatumSteuerbescheinigung	
Aufzählung	Kind	Kennzeichen	Beschreibung
	minInclusive	1880-01-01	
	maxInclusive	2099-12-31	
Beschreibung	Datumstyp in der Form jjjj-mm-tt, Datum muss logisch sein, frühestes gültiges Datum ist der 01.01.1880.		

simpleType DepotkontoEnumType

Namespac	http://www.itzbund.de/MiKaDiv/FMStd/01.01
----------	---

e																									
Typ	restriction of xs:string																								
Verwender	Attribute SelbststaendigeMeldungMitOrdnungsnummerType/KontoListe/Konto/@ArtDesDepotkontos Meldeart13/KontoListe/Konto/@ArtDesDepotkontos PersonVerwahrstelleType/@DepotkontoArt																								
Aufzählung	<table border="1"> <thead> <tr> <th>Kind</th> <th>Kennzeichen</th> <th>Beschreibung</th> </tr> </thead> <tbody> <tr> <td>enumeration</td> <td>A</td> <td>Eigenkonto</td> </tr> <tr> <td>enumeration</td> <td>B</td> <td>Allgemeines Konto Dritter</td> </tr> <tr> <td>enumeration</td> <td>C</td> <td>Einzelkonto eines Dritten</td> </tr> <tr> <td>enumeration</td> <td>D</td> <td>Detail-Registerkonto eines allgemeinen Kontos Dritter.</td> </tr> <tr> <td>enumeration</td> <td>E</td> <td>Gesamtkonto Dritter, außer B.</td> </tr> <tr> <td>enumeration</td> <td>F</td> <td>Einzelkonto eines Wertpapierinhabers, außer D oder C.</td> </tr> <tr> <td>enumeration</td> <td>G</td> <td>Sonstige Kontoart</td> </tr> </tbody> </table>	Kind	Kennzeichen	Beschreibung	enumeration	A	Eigenkonto	enumeration	B	Allgemeines Konto Dritter	enumeration	C	Einzelkonto eines Dritten	enumeration	D	Detail-Registerkonto eines allgemeinen Kontos Dritter.	enumeration	E	Gesamtkonto Dritter, außer B.	enumeration	F	Einzelkonto eines Wertpapierinhabers, außer D oder C.	enumeration	G	Sonstige Kontoart
Kind	Kennzeichen	Beschreibung																							
enumeration	A	Eigenkonto																							
enumeration	B	Allgemeines Konto Dritter																							
enumeration	C	Einzelkonto eines Dritten																							
enumeration	D	Detail-Registerkonto eines allgemeinen Kontos Dritter.																							
enumeration	E	Gesamtkonto Dritter, außer B.																							
enumeration	F	Einzelkonto eines Wertpapierinhabers, außer D oder C.																							
enumeration	G	Sonstige Kontoart																							

simpleType DepotverhaeltnisEnumType

Namespace	http://www.itzbund.de/MiKaDiv/FMStd/01.01												
Typ	restriction of xs:string												
Verwender	attribute KontopersonUndVertreterType/@Depotverhaeltnis												
Aufzählung	<table border="1"> <thead> <tr> <th>Kind</th> <th>Kennzeichen</th> <th>Beschreibung</th> </tr> </thead> <tbody> <tr> <td>enumeration</td> <td>P</td> <td>Pfanddepot</td> </tr> <tr> <td>enumeration</td> <td>N</td> <td>Nießbrauchdepot</td> </tr> <tr> <td>enumeration</td> <td>T</td> <td>Treuhanddepot</td> </tr> </tbody> </table>	Kind	Kennzeichen	Beschreibung	enumeration	P	Pfanddepot	enumeration	N	Nießbrauchdepot	enumeration	T	Treuhanddepot
Kind	Kennzeichen	Beschreibung											
enumeration	P	Pfanddepot											
enumeration	N	Nießbrauchdepot											
enumeration	T	Treuhanddepot											

simpleType Dezimal14dot2Type

Namespace	http://www.itzbund.de/MiKaDiv/FMStd/01.01
Typ	restriction of xs:decimal
Verwender	<p>element Meldeart23/AbgefKapitalertragsteuer</p> <p>Attribute ErtragsGruppe45cType/@Kapitalertrag KapitalertragType/@KapitalertragBrutto KapitalertragType/@KapitalertragNetto SteuerangabenType/@Kapitalertragsteuer ZahlungstagMa22Type/@Saldo SteuerangabenType/@Solz ZahlungstagMa22Type/@SummeKapitalertrag ZahlungstagMa22Type/@SummeKompensationszahlungenBelastet ZahlungstagMa22Type/@SummeKompensationszahlungenGutgeschrieben</p>

Aufzählung	Kind	Kennzeichen	Beschreibung
	minInclusive	-99999999999999.99	
	maxInclusive	99999999999999.99	
	totalDigits	16	
	fractionDigits	2	
Beschreibung	Dezimalbetrag für Beträge mit 14 Stellen vor und zwei Stellen nach dem Komma, der auch Negativwerte erlaubt.		

simpleType EUIDType

Namespace	http://www.itzbund.de/MiKaDiv/FMStd/01.01		
Typ	restriction of std:NameType		
Verwender	Attribute IdMerkmalNNPType/@EUID PersonNichtNatAuslandType/@EUID		
Aufzählung	Kind	Kennzeichen	Beschreibung
	minLength	1	
	maxLength	200	
	whiteSpace	collapse	
	pattern	([^\n\r\t])*	
Beschreibung	Die EUID der Person.		

simpleType GeburtsdatumType

Namespace	http://www.itzbund.de/MiKaDiv/FMStd/01.01		
Typ	union of (std:Datum0Type , std:Datum1880Type , std:Datum0000Type)		
Verwender	attribute PersonNatDatenType/@Geburtsdatum		
Beschreibung	Das Geburtsdatum der Person im Format jjjj-mm-tt, das (teil-)unbekannte Daten erlaubt.		

simpleType IdNrType

Namespace	http://www.itzbund.de/MiKaDiv/FMStd/01.01		
Typ	restriction of std:NameType		
Verwender	Attribute PersonNatIdInlandType/@IdNr PersonNatIdAuslandType/@IdNr		
Aufzählung	Kind	Kennzeichen	Beschreibung
	length	11	
	whiteSpace	collapse	
	pattern	[0-9]{11}	
Beschreibung	Die Identifikationsnummer der Person.		

simpleType ISINType

Namespace	http://www.itzbund.de/MiKaDiv/FMStd/01.01		
Typ	restriction of std:NameType		
Verwender	Attribute	WertpapiergattungType/@ISIN PaymentlineBasisType/@ISIN	
Aufzählung	Kind	Kennzeichen	Beschreibung
	length	12	
	whiteSpace	collapse	
	pattern	[A-Z]{2}[0-9A-Z]{9}[0-9]{1}	
Beschreibung	Die Internationale Wertpapierkennnummer gemäß ISO 6166 besteht aus einem zwei Buchstaben umfassenden Ländercode, gefolgt von der neunstelligen alphanumerische NSIN (National Securities Identifying Number) und einer Prüzfiffer.		

simpleType KontonummerType

Namespace	http://www.itzbund.de/MiKaDiv/FMStd/01.01		
Typ	restriction of std:NameType		
Verwender	Attribute	SelbststaendigeMeldungMitOrdnungsnummerType/KontoListe/Konto/@Kontonummer Meldeart13/KontoListe/Konto/@Kontonummer ZahlungstagMa22Type/@Kontonummer KontoMitStueckzahlType/@Kontonummer PersonVerwahrstelleType/@Kontonummer KapitalertragType/@KontonummerGutschrift	
Aufzählung	Kind	Kennzeichen	Beschreibung
	minLength	1	
	maxLength	200	
	whiteSpace	collapse	
	pattern	([^\n\r\t])*	
Beschreibung	Typ zur Angabe einer Depot- oder Kontonummer.		

simpleType LEIType

Namespace	http://www.itzbund.de/MiKaDiv/FMStd/01.01		
Typ	restriction of std:Name20Type		
Verwender	Attribute	IdMerkmalNNPType/@LEI PersonNichtNatAuslandType/@LEI	
Aufzählung	Kind	Kennzeichen	Beschreibung
	maxLength	20	
	whiteSpace	collapse	
	pattern	([0-9A-Z]{18}[0-9]{2}) ([0-9]{4}00[0-9A-Z]{12}[0-9]{2})	
Beschreibung	Typ für den Legal Entity Identifier (LEI) im Format einer CICI bis einschließlich 30.11.2012 oder ab dem 01.12.2020 nach ISO 17442.		

simpleType MailType

Namespace	http://www.itzbund.de/MiKaDiv/FMStd/01.01		
Typ	restriction of std:NameType		
Verwender	Attribute	ZertifizierteStelleType/@eMail MeldepflichtigeStelleType/@eMail DienstleisterType/@eMail	
Aufzählung	Kind	Kennzeichen	Beschreibung
	maxLength	320	
	whiteSpace	collapse	
	pattern	.+@.+	
Beschreibung	Die E-Mail-Adresse einer Person.		

simpleType Name105Type

Namespace	http://www.itzbund.de/MiKaDiv/FMStd/01.01		
Typ	restriction of std:NameType		
Verwender	attribute	WertpapiergattungType/@Bezeichnung	
Aufzählung	Kind	Kennzeichen	Beschreibung
	maxLength	105	
	whiteSpace	collapse	
	pattern	([^\n\r\t])*	
Beschreibung	Basis-Typ für Zeichenketten mit der Länge 105.		

simpleType Name20Type

Namespace	http://www.itzbund.de/MiKaDiv/FMStd/01.01		
Typ	restriction of std:NameType		
Verwender	simpleType Attribute	LEIType AdresseType/@HausNrZu PersonNatDatenType/@Namenszusatz PersonNatDatenType/@Titel PersonNatDatenType/@Vorsatzwort	
Aufzählung	Kind	Kennzeichen	Beschreibung
	maxLength	20	
	whiteSpace	collapse	
	pattern	([^\n\r\t])*	
Beschreibung	Basis-Typ für Zeichenketten mit der Länge 20.		

simpleType Name256Type

Namespace	http://www.itzbund.de/MiKaDiv/FMStd/01.01		
-----------	---	--	--

Typ	restriction of std:NameType												
Verwender	element GenerellesFeldComplexType/Wert Attribute PersonNichtNatType/@Bezeichnung PersonVerwahrstelleBasisType/@Bezeichnung AusschuetendeGesellschaftType/@Bezeichnung HinterlegungsstelleType/@Bezeichnung ZertifizierteStelleType/@Bezeichnung MeldepflichtigeStelleType/@Bezeichnung DienstleisterType/@Bezeichnung												
Aufzählung	<table border="0"> <tr> <td>Kind</td> <td>Kennzeichen</td> <td>Beschreibung</td> </tr> <tr> <td>maxLength</td> <td>256</td> <td></td> </tr> <tr> <td>whiteSpace</td> <td>collapse</td> <td></td> </tr> <tr> <td>pattern</td> <td colspan="2">([^\n\r\t])*</td> </tr> </table>	Kind	Kennzeichen	Beschreibung	maxLength	256		whiteSpace	collapse		pattern	([^\n\r\t])*	
Kind	Kennzeichen	Beschreibung											
maxLength	256												
whiteSpace	collapse												
pattern	([^\n\r\t])*												
Beschreibung	Basis-Typ für Zeichenketten mit der Länge 256.												

simpleType Name45Type

Namespace	http://www.itzbund.de/MiKaDiv/FMStd/01.01												
Typ	restriction of std:NameType												
Verwender	element GenerellesFeldComplexType/Feldbezeichnung Attribute PersonNatDatenType/@Name NachrichtenType/@OrdBegriff MeldungenType/@OrdBegriff AntwortenType/@OrdBegriff PersonNatDatenType/@Vorname												
Aufzählung	<table border="0"> <tr> <td>Kind</td> <td>Kennzeichen</td> <td>Beschreibung</td> </tr> <tr> <td>maxLength</td> <td>45</td> <td></td> </tr> <tr> <td>whiteSpace</td> <td>collapse</td> <td></td> </tr> <tr> <td>pattern</td> <td colspan="2">([^\n\r\t])*</td> </tr> </table>	Kind	Kennzeichen	Beschreibung	maxLength	45		whiteSpace	collapse		pattern	([^\n\r\t])*	
Kind	Kennzeichen	Beschreibung											
maxLength	45												
whiteSpace	collapse												
pattern	([^\n\r\t])*												
Beschreibung	Basis-Typ für Zeichenketten mit der Länge 45.												

simpleType Name80Type

Namespace	http://www.itzbund.de/MiKaDiv/FMStd/01.01												
Typ	restriction of std:NameType												
Verwender	Attribute AdresseType/@Ort AdresseType/@Strasse												
Aufzählung	<table border="0"> <tr> <td>Kind</td> <td>Kennzeichen</td> <td>Beschreibung</td> </tr> <tr> <td>maxLength</td> <td>80</td> <td></td> </tr> <tr> <td>whiteSpace</td> <td>collapse</td> <td></td> </tr> <tr> <td>pattern</td> <td colspan="2">([^\n\r\t])*</td> </tr> </table>	Kind	Kennzeichen	Beschreibung	maxLength	80		whiteSpace	collapse		pattern	([^\n\r\t])*	
Kind	Kennzeichen	Beschreibung											
maxLength	80												
whiteSpace	collapse												
pattern	([^\n\r\t])*												
Beschreibung	Basis-Typ für Zeichenketten mit der Länge 80.												

simpleType NameType

Namespace	http://www.itzbund.de/MiKaDiv/FMStd/01.01
Typ	restriction of std:StringNoLeadingOrTrailingSeparators

Verwender	simpleTypes AnsaessigkeitsstaatType AuslandSteuerNr BZStSteuernummerType EUIDType IdNrType ISINType KontonummerType MailType Name105Type Name20Type Name256Type Name45Type Name80Type NationaleKennungType RechtsformType RechtsgrundlageType SteuernummerType TelefonnummerType UUIDType WIDType ZulassungsnummerType Attribute AdresseAuslandType/@Adressergaenzung PersonVerwahrstelleBasisType/@Ansaessigkeitsstaat SelbststaendigeMeldungType/@Berichtigungsgrund StornomeldungType/@Berichtigungsgrund Paymentline45BBasisType/@COAF AdresseInlandType/@PLZ AdresseAuslandType/@PLZ ErgebnisType/@ReturnCode AdresseAuslandType/@Staat									
Aufzählung	<table border="1"> <thead> <tr> <th>Kind</th> <th>Kennzeichen</th> <th>Beschreibung</th> </tr> </thead> <tbody> <tr> <td>whiteSpace</td> <td>collapse</td> <td></td> </tr> <tr> <td>pattern</td> <td>([^\n\r\t])*</td> <td></td> </tr> </tbody> </table>	Kind	Kennzeichen	Beschreibung	whiteSpace	collapse		pattern	([^\n\r\t])*	
Kind	Kennzeichen	Beschreibung								
whiteSpace	collapse									
pattern	([^\n\r\t])*									
Beschreibung	Basis-Typ für Zeichenketten des Grundtyps (Datentyp C der DIN-Norm 91379), die zusätzlich keinen Zeilenvorschub, keinen Zeilenumbruch und keinen Tabulator enthalten.									

simpleType NationaleKennungType

Namespace	http://www.itzbund.de/MiKaDiv/FMStd/01.01												
Typ	restriction of std:NameType												
Aufzählung	<table border="1"> <thead> <tr> <th>Kind</th> <th>Kennzeichen</th> <th>Beschreibung</th> </tr> </thead> <tbody> <tr> <td>maxLength</td> <td>35</td> <td></td> </tr> <tr> <td>whiteSpace</td> <td>collapse</td> <td></td> </tr> <tr> <td>pattern</td> <td>[A-Z0-9]{1,35}</td> <td></td> </tr> </tbody> </table>	Kind	Kennzeichen	Beschreibung	maxLength	35		whiteSpace	collapse		pattern	[A-Z0-9]{1,35}	
Kind	Kennzeichen	Beschreibung											
maxLength	35												
whiteSpace	collapse												
pattern	[A-Z0-9]{1,35}												
Beschreibung	Nationale Kennung einer natürlichen Person im Sinne von Artikel 6 der Delegierten Verordnung (EU) 2017/590 der Kommission.												

simpleType RechtsformType

Namespace	http://www.itzbund.de/MiKaDiv/FMStd/01.01															
Typ	restriction of std:NameType															
Verwender	attribute PersonNichtNatRechtsformAuslandType/@Rechtsform															
Aufzählung	<table border="1"> <thead> <tr> <th>Kind</th> <th>Kennzeichen</th> <th>Beschreibung</th> </tr> </thead> <tbody> <tr> <td>minLength</td> <td>1</td> <td></td> </tr> <tr> <td>maxLength</td> <td>60</td> <td></td> </tr> <tr> <td>whiteSpace</td> <td>collapse</td> <td></td> </tr> <tr> <td>pattern</td> <td>([^\n\r\t])*</td> <td></td> </tr> </tbody> </table>	Kind	Kennzeichen	Beschreibung	minLength	1		maxLength	60		whiteSpace	collapse		pattern	([^\n\r\t])*	
Kind	Kennzeichen	Beschreibung														
minLength	1															
maxLength	60															
whiteSpace	collapse															
pattern	([^\n\r\t])*															
Beschreibung	Typ zur Angabe der Rechtsform als Freitext.															

simpleType RechtsgrundlageType

Namespace	http://www.itzbund.de/MiKaDiv/FMStd/01.01		
Typ	restriction of std:NameType		
Verwender	Attribute	SteuerangabenMitSteuersatzUndRechtsgrundlageType/@KapEStRechtsgrundlageErtragsGruppe45cType/@Rechtsgrundlage	
Aufzählung	Kind	Kennzeichen	Beschreibung
	minLength	1	
	maxLength	100	
	whiteSpace	collapse	
	pattern	([\n\r\t]*)	
Beschreibung	<p>Typ zur Angabe einer Rechtsgrundlage als Freitext. Angabe als § + Absatz + S. + Nr. + S. + Buchst. Rechtsnorm oder BMF-Schreiben vom xx.xx.xxxx + Rz.;</p> <p>Beispiele:</p> <ul style="list-style-type: none"> • § 50c Absatz 2 Satz 1 Nr. 1 EStG oder • § 7 Absatz 1 InvStG <p>Bei Anwendung des Regelsteuersatzes ist folgende Rechtsgrundlage immer anzugeben: § 43a Absatz 1 Nr. 1 EStG.</p>		

simpleType SteuernummerType

Namespace	http://www.itzbund.de/MiKaDiv/FMStd/01.01		
Typ	restriction of std:NameType		
Verwender	Attribute	IdMerkmalNNPType/@Steuernummer PersonNichtNatStNrInlandType/@Steuernummer PersonNichtNatAuslandType/@Steuernummer MeldepflichtigeStelleType/@Steuernummer	
Aufzählung	Kind	Kennzeichen	Beschreibung
	length	13	
	whiteSpace	collapse	
	pattern	(10 11 21 22 23 24 26 27 28 30 31 32 40 41 50 51 52 53 90 91 92)\d{2}0\d{8}	
Beschreibung	Die Steuernummer einer nicht-natürlichen Person im bundeseinheitlichen Format.		

simpleType SteuersatzType

Namespace	http://www.itzbund.de/MiKaDiv/FMStd/01.01		
Typ	restriction of xs:decimal		
Verwender	Attribute	SteuerangabenMitSteuersatzUndRechtsgrundlageType/@KapEStSteuersatz SteuerangabenMitSteuersatzUndRechtsgrundlageType/@SolzSteuersatz	
Aufzählung	Kind	Kennzeichen	Beschreibung
	minInclusive	0	

	maxInclusive 49.99 totalDigits 4 fractionDigits 2
Beschreibung	Typ für einen prozentualen Steuersatz im Wert von 0-49,99.

simpleType StringNoLeadingOrTrailingSeparators

Namespace	http://www.itzbund.de/MiKaDiv/FMStd/01.01		
Typ	restriction of std:StringNoLeadingSeparators		
Verwender	simpleType NameType		
Aufzählung	Kind	Kennzeichen	Beschreibung
	pattern	.*[^\]	
Beschreibung	Basis-Typ für Zeichenketten des Grundtyps (Datentyp C der DIN-Norm 91379), die nicht mit einem Separator beginnen und enden dürfen.		

simpleType StringNoLeadingSeparators

Namespace	http://www.itzbund.de/MiKaDiv/FMStd/01.01		
Typ	restriction of din91379:datatypeC		
Verwender	simpleType StringNoLeadingOrTrailingSeparators		
Aufzählung	Kind	Kennzeichen	Beschreibung
	pattern	[^\].*	
Beschreibung	Basis-Typ für Zeichenketten des Grundtyps (Datentyp C der DIN-Norm 91379), die nicht mit einem Separator beginnen dürfen.		

simpleType TelefonnummerType

Namespace	http://www.itzbund.de/MiKaDiv/FMStd/01.01		
Typ	restriction of std:NameType		
Verwender	Attribute ZertifizierteStelleType/@Telefonnummer MeldepflichtigeStelleType/@Telefonnummer DienstleisterType/@Telefonnummer		
Aufzählung	Kind	Kennzeichen	Beschreibung
	minLength	1	
	maxLength	30	
	whiteSpace	collapse	
	pattern	((0-9)[+][\-]/ [0 D])[]*	
Beschreibung	Die Telefonnummer einer Person.		

simpleType UUIDType

Namespace	http://www.itzbund.de/MiKaDiv/FMStd/01.01		
Typ	restriction of std:NameType		
Verwender	elements	PaymentlineMa11ErgType/ZusatzMeldungUUID PaymentlineMa13Type/ZusatzMeldungUUID AmtlicheOrdnungsnummerMa23ListeType/AOrdNr	
	Attribute	SelbststaendigeMeldungMitOrdnungsnummerType/@AmtlicheOrdnungsnummer AntwortenType/@AntwortUUID SelbststaendigeMeldungType/@ErstmeldungUUID StornomeldungType/@ErstmeldungUUID MeldungenType/@MeldungUUID NachrichtenType/@NachrichtUUID AntwortenType/@RefNachrichtUUID MeldeartErg/@RefOrdnungsnummer StornomeldungType/@RefOrdnungsnummer	
Aufzählung	Kind	Kennzeichen	Beschreibung
	whiteSpace	collapse	
	pattern	[A-Fa-f0-9]{8}-[A-Fa-f0-9]{4}-[1-5][A-Fa-f0-9]{3}-[ABab89][A-Fa-f0-9]{3}- [A-Fa-f0-9]{12}	
Beschreibung	Eine UUID nach RFC 4122 basiert auf einem 32-digit Hex String mit [8]-[4]-[4]-[4]-[12] Zeichen.		

simpleType VerhaeltnisType

Namespace	http://www.itzbund.de/MiKaDiv/FMStd/01.01		
Typ	restriction of xs:decimal		
Verwender	attribute	HinterlegungsscheinType/@Verhaeltnis	
Aufzählung	Kind	Kennzeichen	Beschreibung
	maxInclusive	9999999999.99	
	minExclusive	0	
	totalDigits	13	
	fractionDigits	2	

simpleType WertpapierStueckzahlType

Namespace	http://www.itzbund.de/MiKaDiv/FMStd/01.01		
Typ	restriction of xs:decimal		
Verwender	Attribute	HinterlegungsscheinType/@AnzahlHinterlegungsscheineGlaebiger HinterlegungsscheinType/@HinterlegungsscheineGesamtzahl ErtragsGruppe45cType/@Stueckzahl KapitalertragType/@Stueckzahl KontoMitStueckzahlType/@Stueckzahl ZahlungstagMa22Type/@StueckzahlGesamt StueckzahlenType/@StueckzahlInnerhalbVon5Tagen ZahlungstagMa22Type/@StueckzahlKapitalertraege ZahlungstagMa22Type/@StueckzahlKompensationszahlungenBelastet ZahlungstagMa22Type/@StueckzahlKompensationszahlungenGutgeschrieben StueckzahlenType/@StueckzahlMehrAls5Tage StueckzahlenType/@StueckzahlMitFinanzvereinbarung ZahlungstagMa22Type/@StueckzahlOhneDividendenregulierung StueckzahlenType/@StueckzahlOhneFinanzvereinbarung WertpapierhandelType/@StueckzahlTransaktion	

	ZugangslisteType/@StueckzahlWertpapierleihe ZugangslisteType/@StueckzahlWertpapierpensionsgeschaeft WertpapierhandelType/@StueckzahlZuordnungWertpapierleihe WertpapierhandelType/@StueckzahlZuordnungWertpapierpensionsgeschaeft HinterlegungsscheinType/@WertpapiereGesamtzahl		
Aufzählung	Kind	Kennzeichen	Beschreibung
	minInclusive	0	
	maxInclusive	9999999999999999.9999	
	totalDigits	19	
	fractionDigits	4	
Beschreibung	Typ zur Angabe der Stückzahl von Wertpapieren.		

simpleType WIDType

Namespace	http://www.itzbund.de/MiKaDiv/FMStd/01.01		
Typ	restriction of std:NameType		
Verwender	Attribute	PersonNichtNatWidInlandType/@WID PersonNichtNatAuslandType/@WID IdMerkmalNNPTType/@WidNr MeldepflichtigeStelleType/@WidNr	
Aufzählung	Kind	Kennzeichen	Beschreibung
	length	16	
	whiteSpace	collapse	
	pattern	DE[0-9]{14}	
Beschreibung	Die Wirtschafts-Identifikationsnummer einer nicht-natürlichen Person ohne Bindestrich vor dem 5-stelligen Unterscheidungsmerkmal.		

simpleType ZulassungsnummerType

Namespace	http://www.itzbund.de/MiKaDiv/FMStd/01.01		
Typ	restriction of std:NameType		
Verwender	Attribute	ZertifizierteStelleType/@Zulassungsnummer MeldepflichtigeStelleType/@Zulassungsnummer DienstleisterType/@Zulassungsnummer	
Aufzählung	Kind	Kennzeichen	Beschreibung
	length	8	
	whiteSpace	collapse	
	pattern	[13][0-9]{6}[1-9]	
Beschreibung	Typ für eine Zulassungsnummer von MiKaDiv.		

complexType AusschuetzendeGesellschaftType

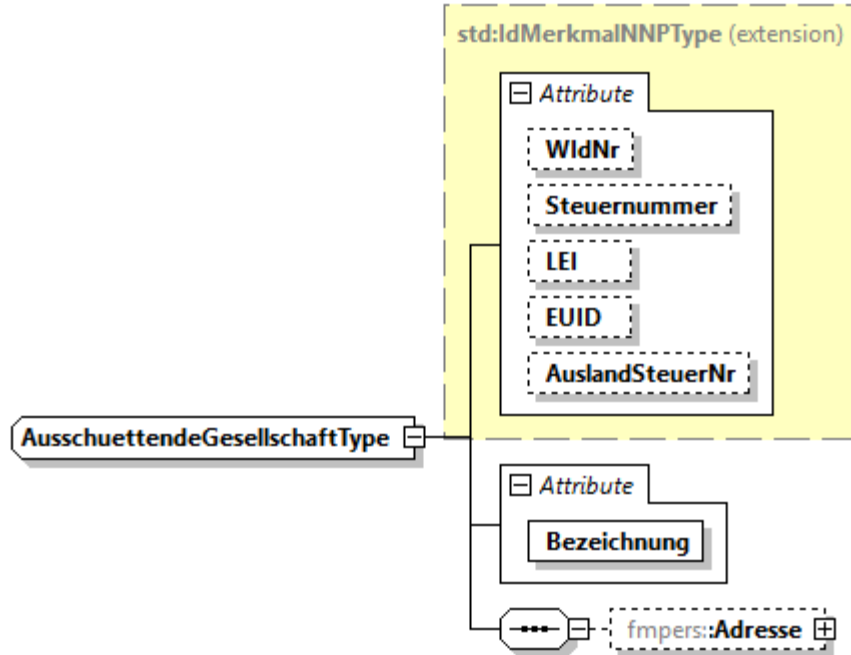
Abbildung					
Namespace	http://www.itzbund.de/MiKaDiv/FMPers/01.01				
Typ	extension of std:IdMerkmalINNPTType				
Kind-Elemente	fmpers:Adresse				
Verwender	element Paymentline45BBasisType/AusschuetzendeGesellschaft				
Attribute	Name	Type	Art	Default	Beschreibung
	WidNr	std:WIDType	k		Die WidNr der Person.
	Steuernummer	std:SteuernummerType	k		Die Steuernummer der Person.
	LEI	std:LEIType	k		Die LEI der Person.
	EUID	std:EUIDType	k		Die EUID der Person.
	AuslandSteuerNr	std:AuslandSteuerNr	k		Die ausländische Steuernummer der Person.
	Bezeichnung	std:Name256Type	M		Die Bezeichnung

		der ausschüttenden Gesellschaft.
Beschreibung	Nur bei Angaben zum Kapitalertrag (Heading D).	

element AusschuettedeGesellschaftType/Adresse

Abbildung					
Namespace	http://www.itzbund.de/MiKaDiv/FMPers/01.01				
Typ	std:AdresseType				
Attribute	Name	Type	Art	Default	Beschreibung
	Strasse	std:Name80Type	k		Der Straßename der Anschrift.
	HausNr	derived by: xs:integer	k		Die Hausnummer der Anschrift.
	HausNrZu	std:Name20Type	k		Mögliche Zusätze zur Hausnummer der Anschrift.
	Ort	derived by: std:Name80Type	M		Der Ortsname der Anschrift.
Beschreibung	Anschrift der ausschüttenden Gesellschaft.				

complexType DienstleisterType

Abbildung																															
Namespace	http://www.itzbund.de/MiKaDiv/FMPers/01.01																														
Typ	extension of std:IdMerkmalINNPTType																														
Kind-Elemente	fmpers:Adresse																														
Verwender	elements DLZertifiziert/Dienstleister DLMeldepflichtig/Dienstleister																														
Attribute	<table border="1"> <thead> <tr> <th>Name</th> <th>Type</th> <th>Art</th> <th>Default</th> <th>Beschreibung</th> </tr> </thead> <tbody> <tr> <td>WidNr</td> <td>std:WIDType</td> <td>k</td> <td></td> <td>Die WidNr der Person.</td> </tr> <tr> <td>Steuernummer</td> <td>std:SteuernummerType</td> <td>k</td> <td></td> <td>Die Steuernummer der Person.</td> </tr> <tr> <td>LEI</td> <td>std:LEIType</td> <td>k</td> <td></td> <td>Die LEI der Person.</td> </tr> <tr> <td>EUID</td> <td>std:EUIDType</td> <td>k</td> <td></td> <td>Die EUID der Person.</td> </tr> <tr> <td>AuslandSteuerNr</td> <td>std:AuslandSteuerNr</td> <td>k</td> <td></td> <td>Die ausländische Steuernummer der Person.</td> </tr> </tbody> </table>	Name	Type	Art	Default	Beschreibung	WidNr	std:WIDType	k		Die WidNr der Person.	Steuernummer	std:SteuernummerType	k		Die Steuernummer der Person.	LEI	std:LEIType	k		Die LEI der Person.	EUID	std:EUIDType	k		Die EUID der Person.	AuslandSteuerNr	std:AuslandSteuerNr	k		Die ausländische Steuernummer der Person.
Name	Type	Art	Default	Beschreibung																											
WidNr	std:WIDType	k		Die WidNr der Person.																											
Steuernummer	std:SteuernummerType	k		Die Steuernummer der Person.																											
LEI	std:LEIType	k		Die LEI der Person.																											
EUID	std:EUIDType	k		Die EUID der Person.																											
AuslandSteuerNr	std:AuslandSteuerNr	k		Die ausländische Steuernummer der Person.																											

	Bezeichnung	std:Name256Type	M	Die Bezeichnung des Dienstleisters.
	Zulassungsnummer	std:ZulassungsnummerType	M	Die Zulassungsnummer des Dienstleisters.
	eMail	std:MailType	M	Die E-Mail des Dienstleisters.
	Telefonnummer	std:TelefonnummerType	M	Die Telefonnummer des Dienstleisters.
Beschreibung	Typ für einen Datenübermittler der Art Dienstleister.			

element DienstleisterType/Adresse

Abbildung					
Namespace	http://www.itzbund.de/MiKaDiv/FMPers/01.01				
Typ	std:AdresseType				
Attribute	Name	Type	Art	Default	Beschreibung
	Strasse	std:Name80Type	k		Der Straßenname der Anschrift.
	HausNr	derived by: xs:integer	k		Die Hausnummer der Anschrift.
	HausNrZu	std:Name20Type	k		Mögliche Zusätze zur Hausnummer der Anschrift.
	Ort	derived by:	M		

	std:Name80Type	Der Ortsname der Anschrift.
Beschreibung	Die Anschrift des Dienstleisters.	

complexType GlaeubigerOderDepotinhaberType

Abbildung		
Namespace	http://www.itzbund.de/MiKaDiv/FMPers/01.01	
Kind-Elemente	fmpers:GlaeubigerListe fmpers:Depotinhaber	
Verwender	element Meldeart22/Kontopersonen	
Beschreibung	Typ für eine Liste an Gläubigern oder alternativ einem Depotinhaber.	

element GlaeubigerOderDepotinhaberType/GlaeubigerListe

Abbildung		
Namespace	http://www.itzbund.de/MiKaDiv/FMPers/01.01	
Kind-Elemente	fmpers:Glaeubiger	
Beschreibung	Liste aller Gläubiger.	

element GlaeubigerOderDepotinhaberType/GlaeubigerListe/Glaeubiger

Abbildung		
Namespace	http://www.itzbund.de/MiKaDiv/FMPers/01.01	
Typ	fmpers:PersonType	
Kind-Elemente	fmpers:EinzelPerson fmpers:SonstigeGemeinschaft	

element GlaebigerOderDepotinhaberType/Depotinhaber

Abbildung	
Namespace	http://www.itzbund.de/MiKaDiv/FMPers/01.01
Typ	fmpers:PersonType
Kind-Elemente	fmpers:EinzelPerson fmpers:SonstigeGemeinschaft

complexType HinterlegungsstelleType

Abbildung																
Namespace	http://www.itzbund.de/MiKaDiv/FMPers/01.01															
Typ	extension of std:IdMerkmalNNPType															
Verwender	element HinterlegungsscheinType/Hinterlegungsstelle															
Attribute	<table border="1"> <thead> <tr> <th>Name</th> <th>Type</th> <th>Art</th> <th>Default</th> <th>Beschreibung</th> </tr> </thead> <tbody> <tr> <td>WldNr</td> <td>std:WIDType</td> <td>k</td> <td></td> <td>Die WldNr der Person.</td> </tr> <tr> <td>Steuernummer</td> <td>std:SteuernummerType</td> <td>k</td> <td></td> <td>Die Steuernummer der Person.</td> </tr> </tbody> </table>	Name	Type	Art	Default	Beschreibung	WldNr	std:WIDType	k		Die WldNr der Person.	Steuernummer	std:SteuernummerType	k		Die Steuernummer der Person.
Name	Type	Art	Default	Beschreibung												
WldNr	std:WIDType	k		Die WldNr der Person.												
Steuernummer	std:SteuernummerType	k		Die Steuernummer der Person.												

	LEI	std:LEIType	k	Die LEI der Person.
	EUID	std:EUIDType	k	Die EUID der Person.
	AuslandSteuerNr	std:AuslandSteuerNr	k	Die ausländische Steuernummer der Person.
	Bezeichnung	std:Name256Type	M	Bezeichnung der Hinterlegungsstelle.
Beschreibung	Typ für die Hinterlegungsstelle.			

complexType KontopersonUndVertreterType

Abbildung					
Namespace	http://www.itzbund.de/MiKaDiv/FMPers/01.01				
Kind-Elemente	fmpers::Kontovertretungen fmpers::Personen				
Verwender	elements Meldeart13/Kontopersonen SelbststaendigeMeldungMitOrdnungsnummerType/Kontopersonen				
Attribute	Name	Type	Art	Default	Beschreibung
	Depotverhaeltnis	std:DepotverhaeltnisEnumType	k		Art des Depotverhältnisses
Beschreibung	Typ zur Angabe von mehreren Kontopersonen.				

element KontopersonUndVertreterType/Kontovertretungen

Abbildung					
Namespace	http://www.itzbund.de/MiKaDiv/FMPers/01.01				
Kind-Elemente	fmpers::Vertreter				

Beschreibung	Liste aller Personen, die als Vertretung für die Person, auf die die Steuerbescheinigung ausgestellt ist, auftreten.
--------------	--

element KontopersonUndVertreterType/Kontoververtretungen/Vertreter

Abbildung					
Namespace	http://www.itzbund.de/MiKaDiv/FMPers/01.01				
Typ	fmpers:VertreterMitAdresseChoiceType				
Kind-Elemente	fmpers:NatInlandMitId fmpers:NatAuslandMitId fmpers:NatAuslandMitStNr fmpers:NichtNatInlandAusland				
Attribute	Name	Type	Art	Default	Beschreibung
	Art	fmpers:KontoververtretungType	M		Art der Vertretung
Beschreibung	Typ zur Auflistung von bis zu fünf natürlichen oder nicht-natürlichen einzelnen Kontopersonen, die jeweils als Vertreter für eine andere Kontoperson agiert.				

element KontopersonUndVertreterType/Personen

Abbildung					
Namespace	http://www.itzbund.de/MiKaDiv/FMPers/01.01				
Kind-Elemente	fmpers:Person				
Beschreibung	Liste aller Personen				

element KontopersonUndVertreterType/Personen/Person

Abbildung					
Namespace	http://www.itzbund.de/MiKaDiv/FMPers/01.01				
Typ	fmpers:PersonMitArt45bType				
Kind-Elemente	fmpers:EinzelPerson fmpers:SonstigeGemeinschaft				
Attribute	Name	Type	Art	Default	Beschreibung
	Art	fmpers:PersonArtType	M		Art der Person

complexType MeldepflichtigeStelleType

Abbildung					
Namespace	http://www.itzbund.de/MiKaDiv/FMPers/01.01				
Kind-Elemente	fmpers:Adresse				
Verwender	element	DLMeldepflichtig/MeldepflichtigeStelle			
Attribute	Name	Type	Art	Default	Beschreibung
	WidNr	std:WIDType	k		Die WidNr der

	Steuernummer std:SteuernummerType k Zulassungsnummer std:ZulassungsnummerType M Bezeichnung std:Name256Type M eMail std:MailType M Telefonnummer std:TelefonnummerType M	meldepflichtigen Stelle. Die Steuernummer der meldepflichtigen Stelle. Die Zulassungsnummer der meldepflichtigen Stelle. Die Bezeichnung der meldepflichtigen Stelle. Die E-Mail der meldepflichtigen Stelle. Die Telefonnummer der meldepflichtigen Stelle.
Beschreibung	Typ für einen Datenübermittler der Art meldepflichtige Stelle, bei dem mindestens ein Identifikationsmerkmal angegeben werden muss.	

element MeldepflichtigeStelleType/Adresse

Abbildung		
Namespace	http://www.itzbund.de/MiKaDiv/FMPers/01.01	
Typ	std:AdresseType	

Attribute	Name	Type	Art	Default	Beschreibung
	Strasse	std>Name80Type	k		Der Straßenname der Anschrift.
	HausNr	derived by: xs:integer	k		Die Hausnummer der Anschrift.
	HausNrZu	std>Name20Type	k		Mögliche Zusätze zur Hausnummer der Anschrift.
	Ort	derived by: std>Name80Type	M		Der Ortsname der Anschrift.
Beschreibung	Die Anschrift der meldepflichtigen Stelle.				

complexType PersonBasisType

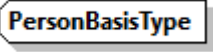
Abbildung	
Namespace	http://www.itzbund.de/MiKaDiv/FMPers/01.01
Verwender	complexTypees PersonNatDatenType PersonNichtNatType
Beschreibung	Abstrakter Typ für eine einzelne Person, die entweder eine natürliche oder nicht-natürliche Person ist. Bildet die Basis für Kontopersonen, Gläubiger und Depotinhaber sowie die Vertreter.

complexType PersonDepotfuehrendeStelleType

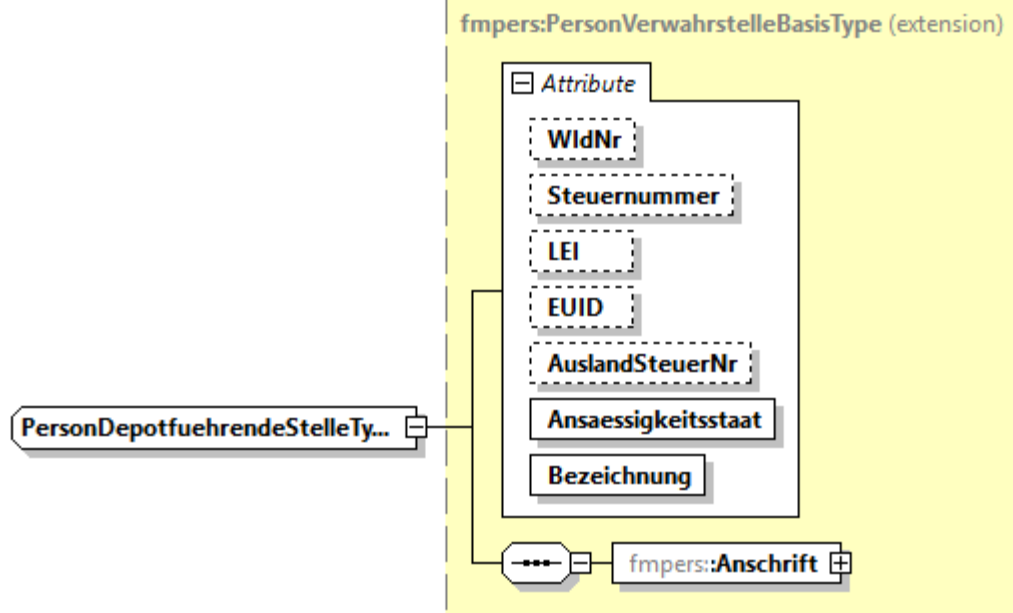
Abbildung					
Namespace	http://www.itzbund.de/MiKaDiv/FMPers/01.01				
Typ	extension of fmpers:PersonVerwahrstelleBasisType				
Kind-Elemente	fmpers:Anschrift				
Verwender	complexType DepotfuehrendeStellePositionType				
Attribute	Name	Type	Art	Default	Beschreibung
	WidNr	std:WIDType	k		Die WidNr der Person.
	Steuernummer	std:SteuernummerType	k		Die Steuernummer der Person.
	LEI	std:LEIType	k		Die LEI der Person.
	EUID	std:EUIDType	k		Die EUID der Person.
	AuslandSteuerNr	std:AuslandSteuerNr	k		Die ausländische Steuernummer der Person.
	Ansaessigkeitsstaat	derived by: std:NameType	M		Der Ansässigeitsstaat der Verwahrstelle gemäß ISO-Code

	Bezeichnung std:Name256Type M	3166 Alpha-2. Die Bezeichnung der Verwahrstelle.
Beschreibung	Typ für die Beschreibung einer depotführenden Verwahrstelle.	

complexType PersonMitAdresse45bChoiceType

Abbildung		
Namespace	http://www.itzbund.de/MiKaDiv/FMPers/01.01	
Kind-Elemente	fmpers:NatInlandMitId fmpers:NatAuslandMitId fmpers:NatAuslandMitStNr fmpers:NichtNatInlandMitWid fmpers:NichtNatInlandMitStNr fmpers:NichtNatAuslandMitStNr fmpers:NichtNatAuslandNoStNr	
Verwender	elements PersonMitArt45bType/Einzelperson SonstigeGemeinschaft45bType/Miteigentuemmer	
Beschreibung	Der Typ schränkt die Wahl der Kontoperson, im Kontext von Meldearten 11, 13 und ERG, auf die gültigen Personentypen mit der verpflichtenden Angabe des Ansässigkeitsstaats ein.	

element PersonMitAdresse45bChoiceType/NatInlandMitId

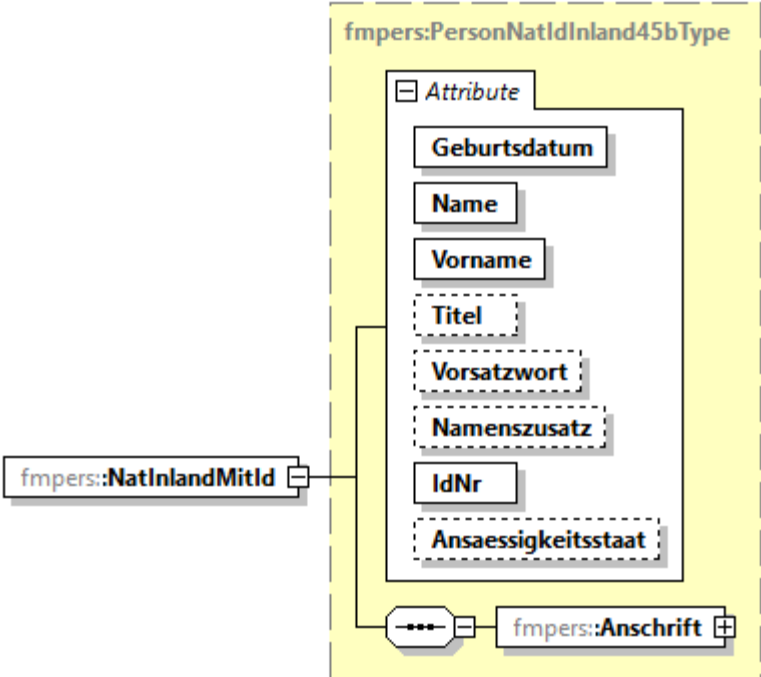
Abbildung					
Namespace	http://www.itzbund.de/MiKaDiv/FMPers/01.01				
Typ	fmpers:PersonNatIdInland45bType				
Kind-Elemente	fmpers:Anschrift				
Attribute	Name	Type	Art	Default	Beschreibung
	Geburtsdatum	std:GeburtsdatumType	M		Das Geburtsdatum der Person im Format jjjj-mm-tt, das (teil-)unbekannte Daten erlaubt.
	Name	derived by: std:Name45Type	M		Der Name der natürlichen Person.
	Vorname	std:Name45Type	M		Der Vorname der natürlichen Person.
	Titel	std:Name20Type	k		Der Titel der natürlichen Person.
	Vorsatzwort	std:Name20Type	k		Das Vorsatzwort für die natürliche Person.
	Namenszusatz	std:Name20Type	k		Der Namenszusatz für die natürliche Person.

	IdNr std:IdNrType M Ansaessigkeitsstaat fmpers:AnsaessigkeitsstaatType k	Die Identifikationsnummer der natürlichen Person. Der Ansässigkeitsstaat gemäß ISO-Code 3166 Alpha-2.
Beschreibung	Element für eine natürliche Person, inkl. verpflichtender deutscher Identifikationsnummer.	

element PersonMitAdresse45bChoiceType/NatAuslandMitId

Abbildung					
Namespace	http://www.itzbund.de/MiKaDiv/FMPers/01.01				
Typ	fmpers:PersonNatIdAusland45bType				
Kind-Elemente	fmpers:Anschrift				
Attribute	Name	Type	Art	Default	Beschreibung
	Geburtsdatum	std:GeburtsdatumType	M		Das Geburtsdatum der Person im Format jjjj-mm-tt, das (teil-)unbekannte Daten erlaubt.
	Name	derived by: std:Name45Type	M		Der Name der

	Vorname	std:Name45Type	M	natürlichen Person. Der Vorname der natürlichen Person.
	Titel	std:Name20Type	k	Der Titel der natürlichen Person.
	Vorsatzwort	std:Name20Type	k	Das Vorsatzwort für die natürliche Person.
	Namenszusatz	std:Name20Type	k	Der Namenszusatz für die natürliche Person.
	IdNr	std:IdNrType	M	Die Identifikationsnummer der natürlichen Person.
	Ansaessigkeitsstaat	fmpers:AnsaessigkeitsstaatType	M	Der Ansässigkeitsstaat gemäß ISO-Code 3166 Alpha-2.
Beschreibung	Element für eine natürliche Person, mit einem ausländischen Steueridentifikationsmerkmal inkl. verpflichtender Identifikationsnummer.			

element PersonMitAdresse45bChoiceType/NatAuslandMitStNr

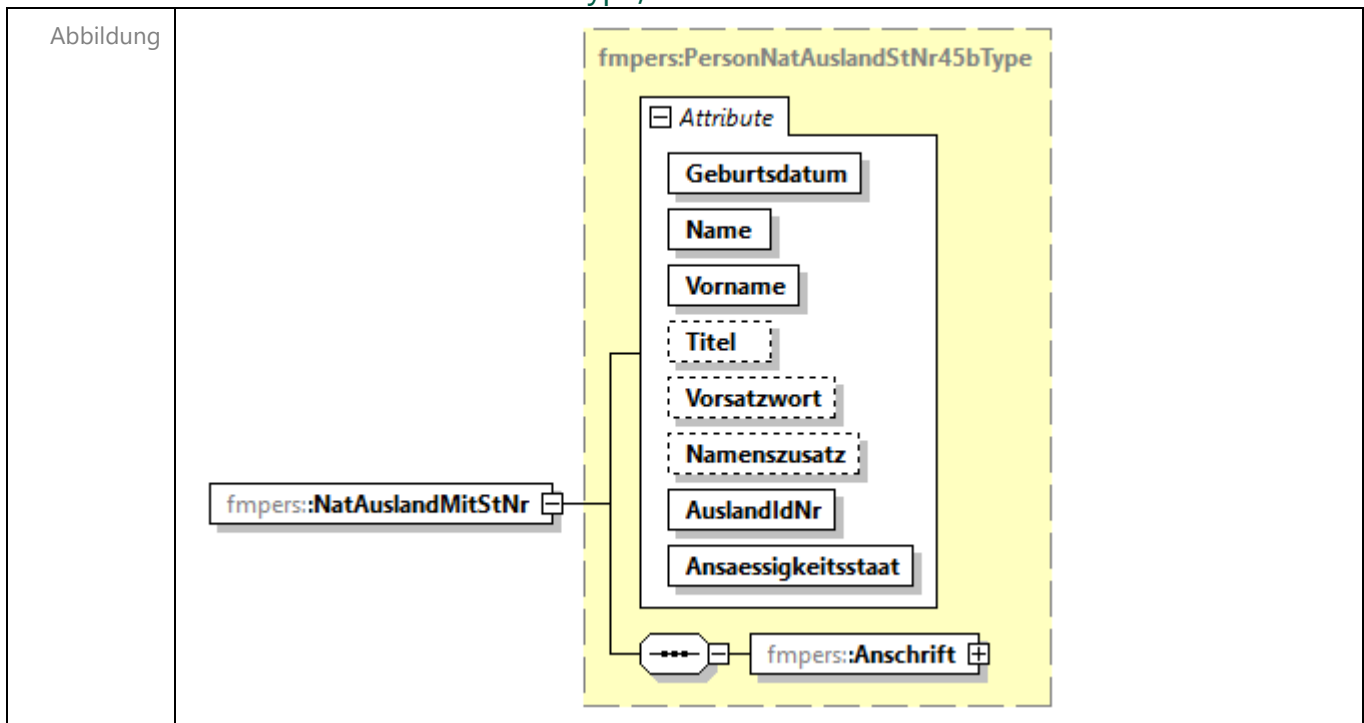

Namespace	http://www.itzbund.de/MiKaDiv/FMPers/01.01				
Typ	fmpers:PersonNatAuslandStNr45bType				
Kind-Elemente	fmpers:Anschrift				
Attribute	Name	Type	Ar t	Defaul t	Beschreibung
	Geburtsdatum	std:GeburtsdatumType	M		Das Geburtsdatum der Person im Format jjjj-mm-tt, das (teil-)unbekannte Daten erlaubt.
	Name	derived by: std:Name45Type	M		Der Name der natürlichen Person.
	Vorname	std:Name45Type	M		Der Vorname der natürlichen Person.
	Titel	std:Name20Type	k		Der Titel der natürlichen Person.
	Vorsatzwort	std:Name20Type	k		Das Vorsatzwort für die natürliche Person.
	Namenszusatz	std:Name20Type	k		Der Namenszusatz für die natürliche Person.
	AuslandIdNr	std:AuslandSteuerNr	M		Vom Ansässigkeitsstaat vergebenes Steueridentifikationsmerkmal.
	Ansaessigkeitsstaat	fmpers:AnsaessigkeitsstaatType	M		Der Ansässigkeitsstaat gemäß ISO-Code 3166 Alpha-2.
Beschreibung	Element für eine natürliche Person, mit einem ausländischen Steueridentifikationsmerkmal inkl. verpflichtender ausländischer Identifikationsnummer.				

element PersonMitAdresse45bChoiceType/NichtNatInlandMitWid

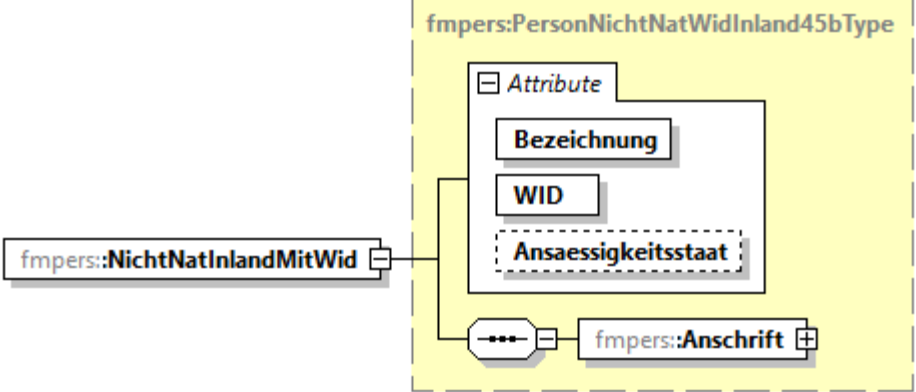
Abbildung	 <p>The diagram illustrates the structure of the <code>fmpers:NichtNatInlandMitWid</code> element. It is a choice type (indicated by a square with a plus sign) that contains two main components: an attribute group and a choice type. The attribute group, labeled <code>Attribute</code>, contains three elements: <code>Bezeichnung</code>, <code>WID</code>, and <code>Ansaessigkeitsstaat</code>. The <code>Ansaessigkeitsstaat</code> element is shown with a dashed border, indicating it is optional. The choice type is <code>fmpers:Anschrift</code>, which is also shown with a dashed border and a plus sign, indicating it is optional. The entire structure is enclosed in a dashed yellow box labeled <code>fmpers:PersonNichtNatWidInland45bType</code>.</p>				
Namespace	http://www.itzbund.de/MiKaDiv/FMPers/01.01				
Typ	fmpers:PersonNichtNatWidInland45bType				
Kind-Elemente	fmpers:Anschrift				
Attribute	Name	Type	Art	Default	Beschreibung
	Bezeichnung	std:Name256Type	M		Die Bezeichnung der nicht-natürlichen Person.
	WID	std:WIDType	M		Die deutsche Wirtschafts-Identifikationsnummer der nicht-natürlichen Person.
	Ansaessigkeitsstaat	fmpers:AnsaessigkeitsstaatType	k		Der Ansässigkeitstaat gemäß ISO-Code 3166 Alpha-2.
Beschreibung	Element für eine nicht-natürliche Person, die über ihre deutsche WIdNr identifiziert werden kann.				

element PersonMitAdresse45bChoiceType/NichtNatInlandMitStNr

Abbildung						
Namespace	http://www.itzbund.de/MiKaDiv/FMPers/01.01					
Typ	fmpers:PersonNichtNatStNrInlandType45bType					
Kind-Elemente	fmpers:Anschrift					
Attribute	Name	Type	Art	Default	Beschreibung	
	Bezeichnung	std:Name256Type	M		Die Bezeichnung der nicht-natürlichen Person.	
	Steuernummer	std:SteuernummerType	M		Die deutsche Steuernummer der nicht-natürlichen Person.	
	Ansaessigkeitsstaat	fmpers:AnsaessigkeitsstaatType	k		Der Ansässigeitsstaat gemäß ISO-Code 3166 Alpha-2.	
Beschreibung	Element für eine nicht-natürliche Person mit deutscher Steuernummer, wenn keine WidNr vergeben wurde.					

element PersonMitAdresse45bChoiceType/NichtNatAuslandMitStNr

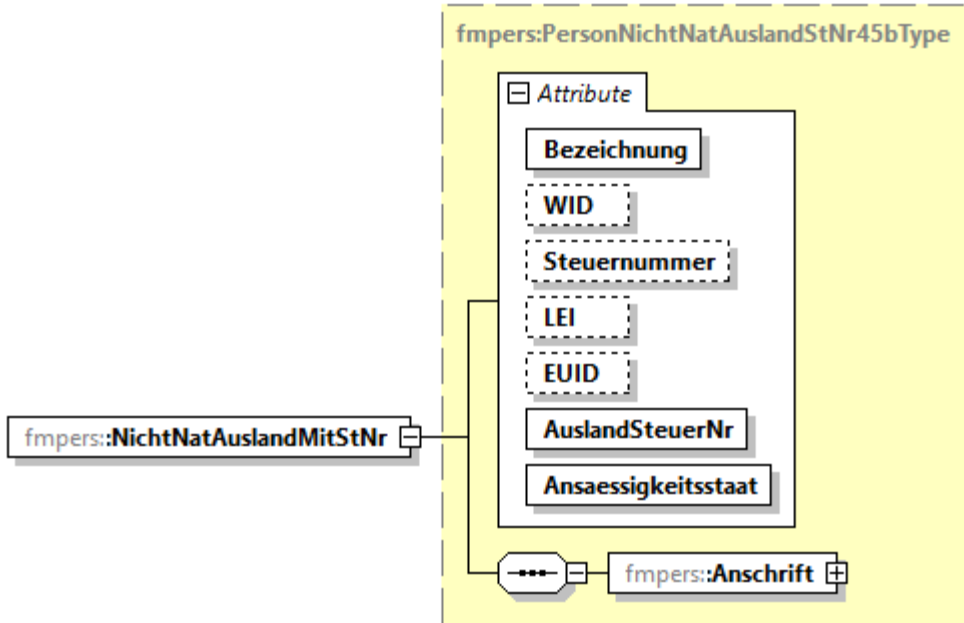
Abbildung					
Namespace	http://www.itzbund.de/MiKaDiv/FMPers/01.01				
Typ	fmpers:PersonNichtNatAuslandStNr45bType				
Kind-Elemente	fmpers:Anschrift				
Attribute	Name	Type	Ar t	Defaul t	Beschreibung
	Bezeichnung	std:Name256Type	M		Die Bezeichnung der nicht-natürlichen Person.
	WID	std:WIDType	k		Die deutsche Wirtschafts-Identifikationsnummer der nicht-natürlichen Person.
	Steuernummer	std:SteuernummerType	k		Die Steuernummer der nicht-natürlichen Person.
	LEI	std:LEIType	k		Die LEI der Person.
	EUID	std:EUIDType	k		Die EUID der Person.
	AuslandSteuerNr	std:AuslandSteuerNr	M		Vom Ansässigkeitsstaat vergebenes Steueridentifikationsmerkmal.
	Ansaessigkeitsstaat	fmpers:AnsaessigkeitsstaatType	M		Der Ansässigkeitsstaat gemäß ISO-Code 3166

	Alpha-2.
Beschreibung	Element für eine nicht-natürliche Person mit ausländischer Steuernummer, wenn keine WIdNr vergeben wurde.

element PersonMitAdresse45bChoiceType/NichtNatAuslandNoStNr

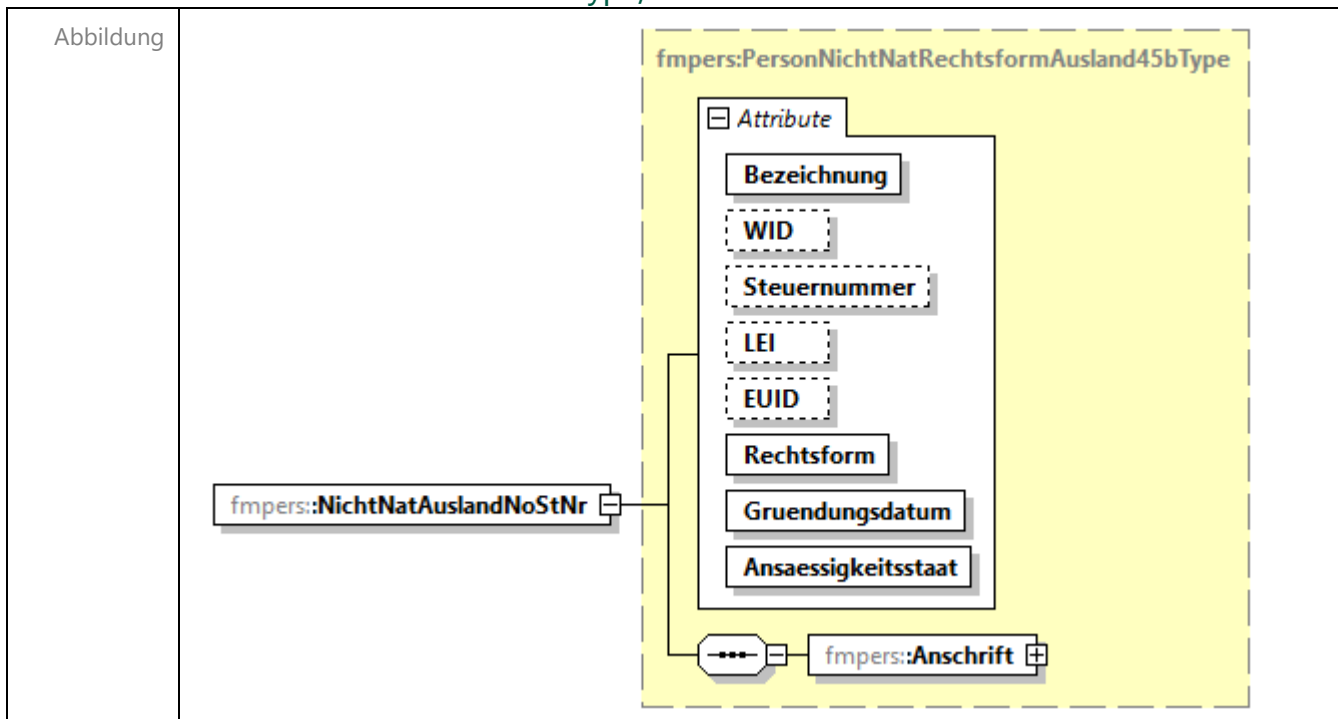

Namespace <http://www.itzbund.de/MiKaDiv/FMPers/01.01>

Typ [fmpers:PersonNichtNatRechtsformAusland45bType](#)

Kind-Elemente [fmpers:Anschrift](#)

Attribute	Name	Type	Art	Default	Beschreibung
	Bezeichnung	std:Name256Type	M		Die Bezeichnung der nicht-natürlichen Person.
	WID	std:WIDType	k		Die deutsche Wirtschafts-Identifikationsnummer der nicht-natürlichen Person.
	Steuernummer	std:SteuernummerType	k		Die Steuernummer der nicht-natürlichen Person.
	LEI	std:LEIType	k		

	EUID	std:EUIDType	k	Die LEI der Person.
	Rechtsform	std:RechtsformType	M	Die EUID der Person.
	Gruendungsdatum	xs:date	M	Die Rechtsform der nicht-natürlichen Person mit Lang- und Kurzform.
	Ansaessigkeitsstaat	fmpers:AnsaessigkeitsstaatType	M	Datum des Gründungsaktes.
				Der Ansässigkeitsstaat gemäß ISO-Code 3166 Alpha-2.
Beschreibung	Element für eine nicht-natürliche Person mit Rechtsform und Gründungsdatum, wenn keine WidNr und keine ausländische Steuernummer vergeben wurde.			

complexType PersonMitAdresseChoiceType

Abbildung				
Namespace	http://www.itzbund.de/MiKaDiv/FMPers/01.01			
Kind-Elemente	fmpers:NatInlandMitId fmpers:NatAuslandMitId fmpers:NatAuslandMitStNr fmpers:NichtNatInlandMitWid fmpers:NichtNatInlandMitStNr fmpers:NichtNatAuslandMitStNr fmpers:NichtNatAuslandNoStNr			
Verwender	elements PersonType/EinzelPerson SonstigeGemeinschaftType/Miteigentuerer			
Beschreibung	Der Typ schränkt die Wahl der Gläubiger und Depotinhaber, im Kontext von Meldeart 22, auf die gültigen Personentypen ein.			

element PersonMitAdresseChoiceType/NatInlandMitId

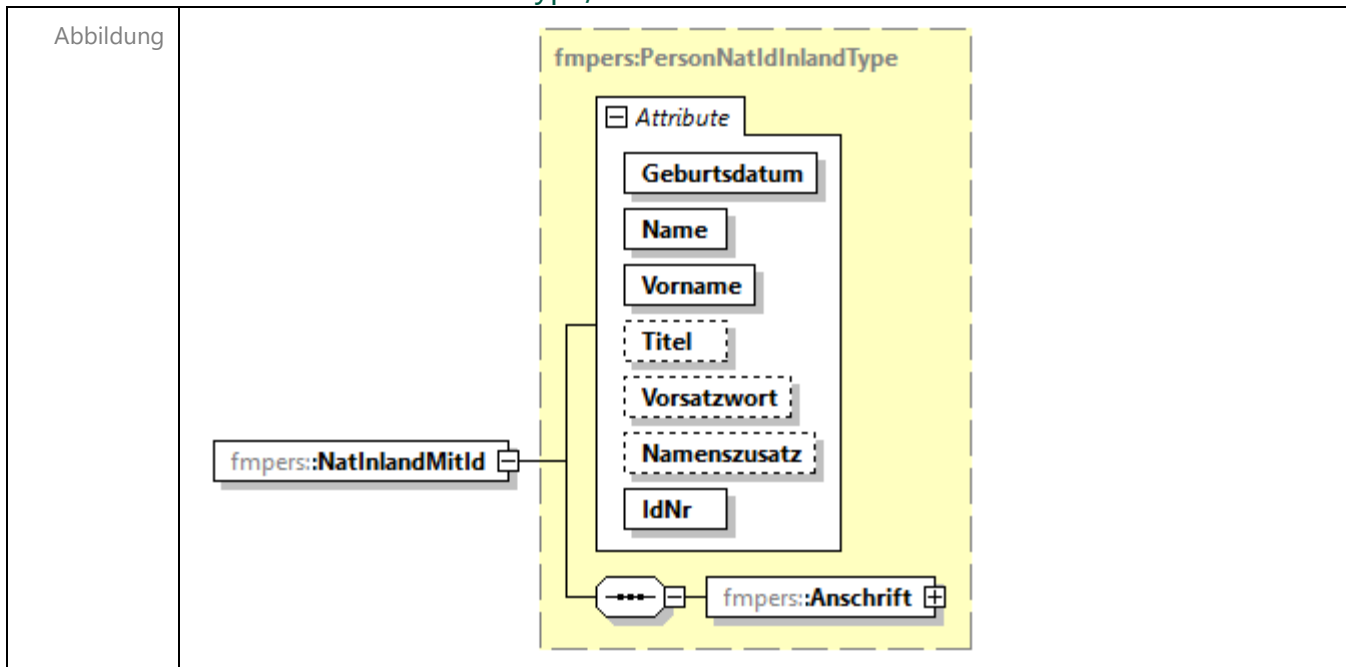

Namespace	http://www.itzbund.de/MiKaDiv/FMPers/01.01
Typ	fmpers:PersonNatIdInlandType
Kind-Elemente	fmpers:Anschrift

Attribute	Name	Type	Art	Default	Beschreibung
	Geburtsdatum	std:GeburtsdatumType	M		Das Geburtsdatum der Person im Format jjjj-mm-tt, das (teil-)unbekannte Daten erlaubt.
	Name	derived by: std:Name45Type	M		Der Name der natürlichen Person.
	Vorname	std:Name45Type	M		Der Vorname der natürlichen Person.
	Titel	std:Name20Type	k		Der Titel der natürlichen Person.
	Vorsatzwort	std:Name20Type	k		Das Vorsatzwort für die natürliche Person.
	Namenszusatz	std:Name20Type	k		Der Namenszusatz für die natürliche Person.
	IdNr	std:IdNrType	M		Die

	Identifikationsnummer der natürlichen Person.
Beschreibung	Element für eine natürliche Person, inkl. verpflichtender deutscher Identifikationsnummer.

element PersonMitAdresseChoiceType/NatAuslandMitId

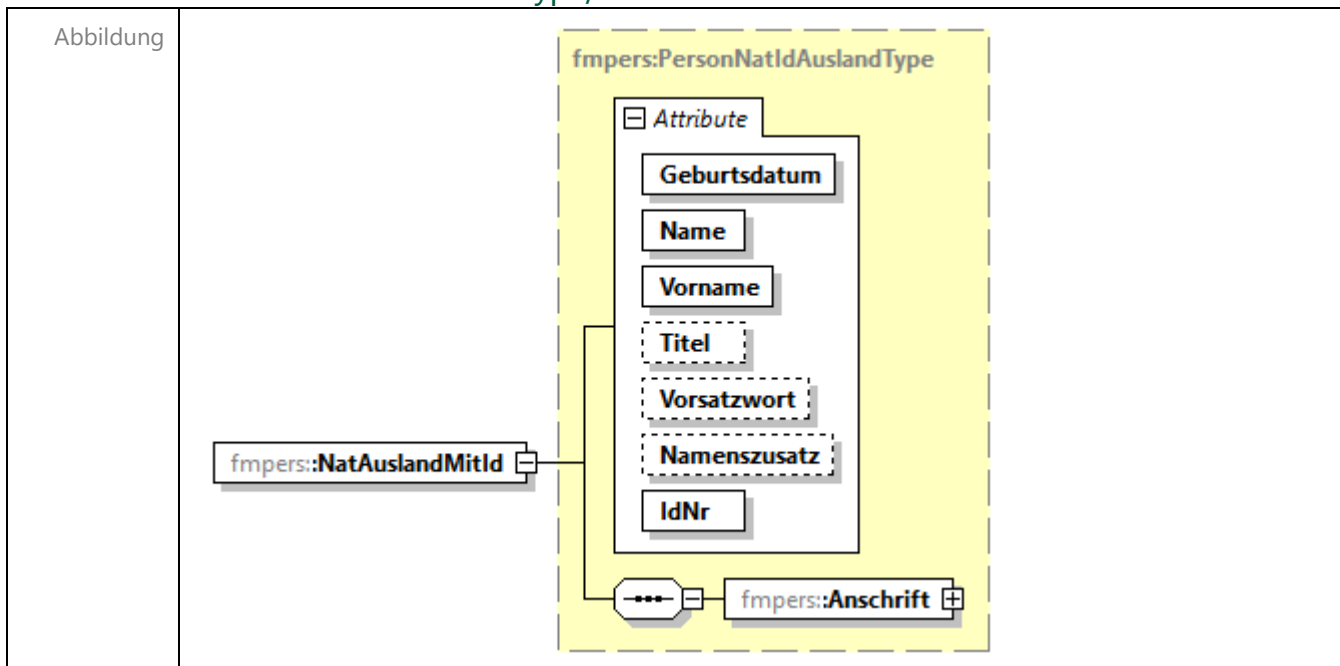

Namespace <http://www.itzbund.de/MiKaDiv/FMPers/01.01>

Typ [fmpers:PersonNatIdAuslandType](#)

Kind-Elemente [fmpers:Anschrift](#)

Attribute	Name	Type	Art	Default	Beschreibung
	Geburtsdatum	std:GeburtsdatumType	M		Das Geburtsdatum der Person im Format jjjj-mm-tt, das (teil-)unbekannte Daten erlaubt.
	Name	derived by: std:Name45Type	M		Der Name der natürlichen Person.
	Vorname	std:Name45Type	M		Der Vorname der natürlichen Person.
	Titel	std:Name20Type	k		Der Titel der natürlichen Person.
	Vorsatzwort	std:Name20Type	k		Der Titel der natürlichen Person.

	Namenszusatz std:Name20Type k IdNr std:IdNrType M	Das Vorsatzwort für die natürliche Person. Der Namenszusatz für die natürliche Person. Die Identifikationsnummer der natürlichen Person.
Beschreibung	Element für eine natürliche Person, mit einem ausländischen Steueridentifikationsmerkmal inkl. verpflichtender Identifikationsnummer.	

element PersonMitAdresseChoiceType/NatAuslandMitStNr

Abbildung						
Namespace	http://www.itzbund.de/MiKaDiv/FMPers/01.01					
Typ	fmpers:PersonNatAuslandStNrType					
Kind-Elemente	fmpers:Anschrift					
Attribute	Name	Type	Art	Default	Beschreibung	
	Geburtsdatum	std:GeburtsdatumType	M		Das Geburtsdatum der Person im Format jjjj-mm-tt, das (teil-)unbekannte Daten erlaubt.	
	Name	derived by: std:Name45Type	M		Der Name der natürlichen Person.	

	Vorname	std:Name45Type	M	Der Vorname der natürlichen Person.
	Titel	std:Name20Type	k	Der Titel der natürlichen Person.
	Vorsatzwort	std:Name20Type	k	Das Vorsatzwort für die natürliche Person.
	Namenszusatz	std:Name20Type	k	Der Namenszusatz für die natürliche Person.
	AuslandIdNr	std:AuslandSteuerNr	M	Vom Ansässigkeitsstaat vergebenes Steueridentifikationsmerkmal.
Beschreibung	Element für eine natürliche Person, mit einem ausländischen Steueridentifikationsmerkmal inkl. verpflichtender ausländischer Identifikationsnummer.			

element PersonMitAdresseChoiceType/NichtNatInlandMitWid

Abbildung	<p>The diagram shows a class <code>fmpers:NichtNatInlandMitWid</code> with a choice box containing two elements: <code>fmpers:PersonNichtNatWidInlandType</code> (highlighted in yellow) and <code>fmpers:Anschrift</code>. The <code>fmpers:PersonNichtNatWidInlandType</code> class contains an <code>Attribute</code> box with <code>Bezeichnung</code> and <code>WID</code> elements.</p>				
Namespace	http://www.itzbund.de/MiKaDiv/FMPers/01.01				
Typ	fmpers:PersonNichtNatWidInlandType				
Kind-Elemente	fmpers:Anschrift				
Attribute	Name	Type	Art	Default	Beschreibung
	Bezeichnung	std:Name256Type	M		Die Bezeichnung der nicht-natürlichen Person.
	WID	std:WIDType	M		Die deutsche Wirtschafts-Identifikationsnummer der nicht-natürlichen Person.

Beschreibung	Element für eine nicht-natürliche Person, die über ihre deutsche WIdNr identifiziert werden kann.
--------------	---

element PersonMitAdresseChoiceType/NichtNatInlandMitStNr

Abbildung						
Namespace	http://www.itzbund.de/MiKaDiv/FMPers/01.01					
Typ	fmpers:PersonNichtNatStNrInlandType					
Kind-Elemente	fmpers:Anschritt					
Attribute	Name	Type	Art	Default	Beschreibung	
	Bezeichnung	std:Name256Type	M		Die Bezeichnung der nicht-natürlichen Person.	
	Steuernummer	std:SteuernummerType	M		Die deutsche Steuernummer der nicht-natürlichen Person.	
Beschreibung	Element für eine nicht-natürliche Person mit deutscher Steuernummer, wenn keine WIdNr vergeben wurde.					

element PersonMitAdresseChoiceType/NichtNatAuslandMitStNr

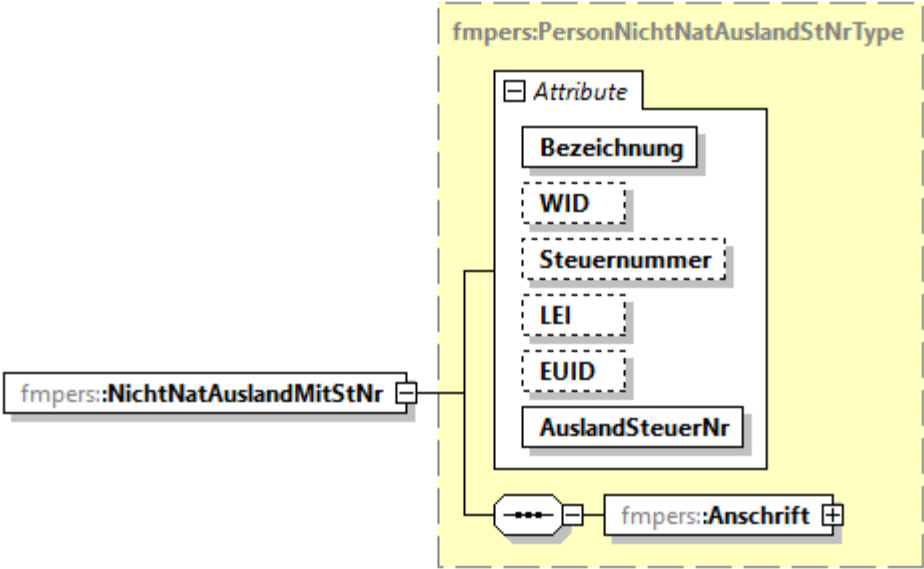
Abbildung	 <p>The diagram illustrates the structure of the <code>fmpers:NichtNatAuslandMitStNr</code> element. It is a choice type containing an attribute group (Attribute) and a reference to <code>fmpers:Anschrift</code>. The attribute group includes <code>Bezeichnung</code>, <code>WID</code>, <code>Steuernummer</code>, <code>LEI</code>, <code>EUID</code>, and <code>AuslandSteuerNr</code>.</p>				
Namespace	http://www.itzbund.de/MiKaDiv/FMPers/01.01				
Typ	fmpers:PersonNichtNatAuslandStNrType				
Kind-Elemente	fmpers:Anschrift				
Attribute	Name	Type	Art	Default	Beschreibung
	Bezeichnung	std:Name256Type	M		Die Bezeichnung der nicht-natürlichen Person.
	WID	std:WIDType	k		Die deutsche Wirtschafts-Identifikationsnummer der nicht-natürlichen Person.
	Steuernummer	std:SteuernummerType	k		Die Steuernummer der nicht-natürlichen Person.
	LEI	std:LEIType	k		Die LEI der Person.
	EUID	std:EUIDType	k		Die EUID der Person.
	AuslandSteuerNr	std:AuslandSteuerNr	M		Vom Ansässigkeitsstaat vergebenes Steueridentifikationsmerkmal.
Beschreibung	Element für eine nicht-natürliche Person mit ausländischer Steuernummer, wenn keine WIdNr vergeben wurde.				

element PersonMitAdresseChoiceType/NichtNatAuslandNoStNr

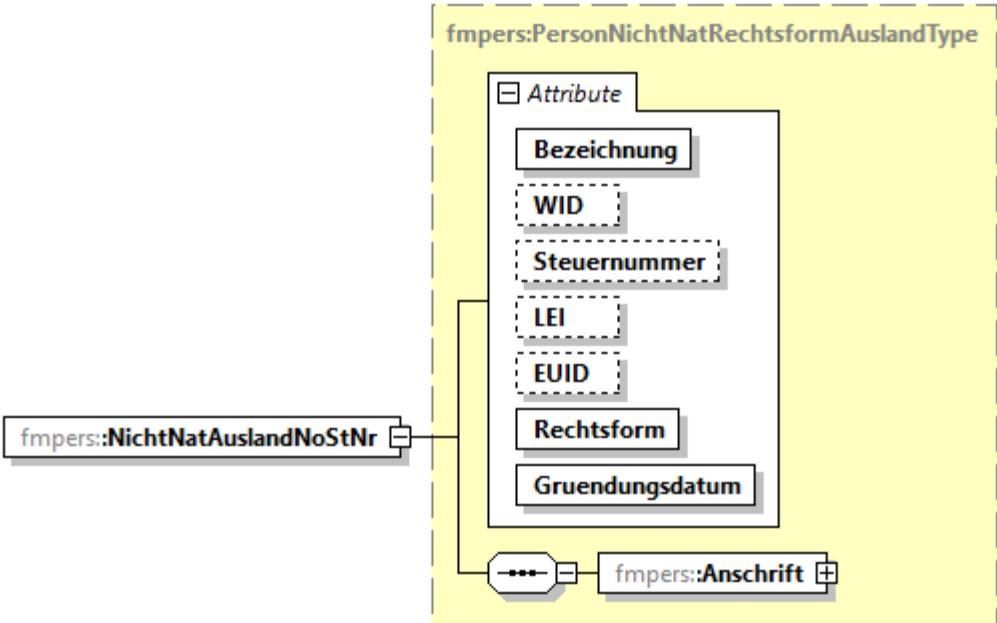
Abbildung					
Namespace	http://www.itzbund.de/MiKaDiv/FMPers/01.01				
Typ	fmpers:PersonNichtNatRechtsformAuslandType				
Kind-Elemente	fmpers:Anschritt				
Attribute	Name	Type	Art	Default	Beschreibung
	Bezeichnung	std:Name256Type	M		Die Bezeichnung der nicht-natürlichen Person.
	WID	std:WIDType	k		Die deutsche Wirtschafts-Identifikationsnummer der nicht-natürlichen Person.
	Steuernummer	std:SteuernummerType	k		Die Steuernummer der nicht-natürlichen Person.
	LEI	std:LEIType	k		Die LEI der Person.
	EUID	std:EUIDType	k		Die EUID der Person.
	Rechtsform	std:RechtsformType	M		Die Rechtsform der nicht-natürlichen Person mit Lang- und Kurzform.

	Gruendungsdatum xs:date	M	Datum des Gründungsaktes.
Beschreibung	Element für eine nicht-natürliche Person mit Rechtsform und Gründungsdatum, wenn keine WidNr und keine ausländische Steuernummer vergeben wurde.		

complexType PersonMitArt45bType

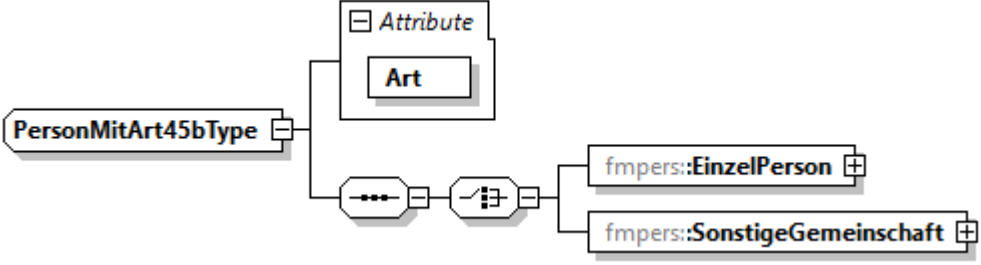
Abbildung					
Namespace	http://www.itzbund.de/MiKaDiv/FMPers/01.01				
Kind-Elemente	fmpers:EinzelPerson fmpers:SonstigeGemeinschaft				
Verwender	element KontopersonUndVertreterType/Personen/Person				
Attribute	Name	Type	Art	Default	Beschreibung
	Art	fmpers:PersonArtType	M		Art der Person
Beschreibung	Typ für eine Person, auf die die Bescheinigung ausgestellt wurde, inkl. Art und ihrer Anschrift.				

element PersonMitArt45bType/EinzelPerson

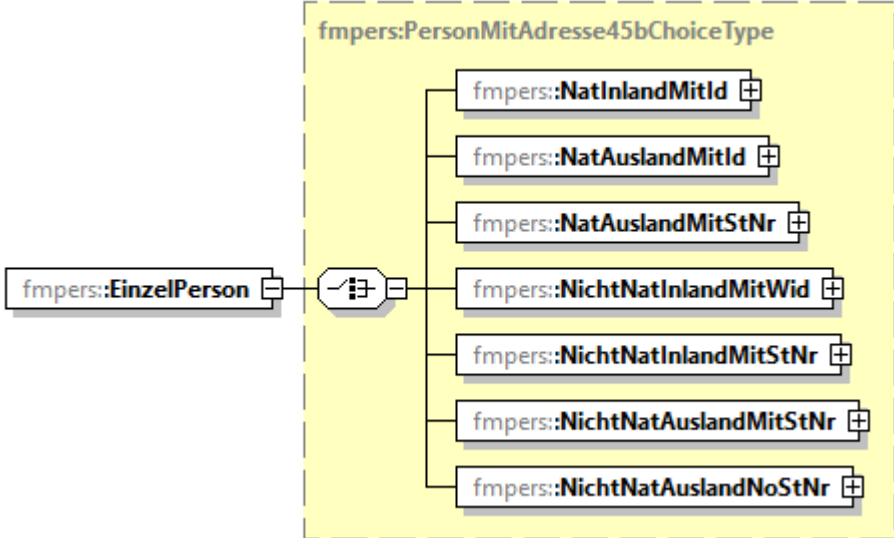
Abbildung	
Namespace	http://www.itzbund.de/MiKaDiv/FMPers/01.01
Typ	fmpers:PersonMitAdresse45bChoiceType
Kind-Elemente	fmpers:NatInlandMitId fmpers:NatAuslandMitId fmpers:NatAuslandMitStNr fmpers:NichtNatInlandMitWid fmpers:NichtNatInlandMitStNr fmpers:NichtNatAuslandMitStNr fmpers:NichtNatAuslandNoStNr

element PersonMitArt45bType/SonstigeGemeinschaft

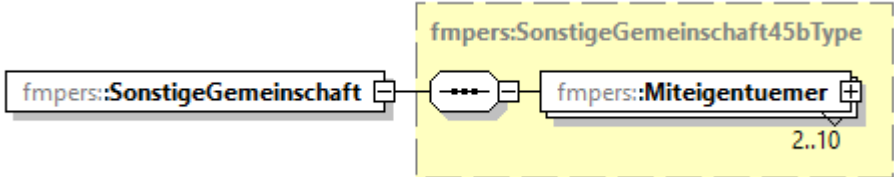
Abbildung	
Namespace	http://www.itzbund.de/MiKaDiv/FMPers/01.01
Typ	fmpers:SonstigeGemeinschaft45bType
Kind-Elemente	fmpers:Miteigentuerer

complexType PersonNatAuslandStNr45bType

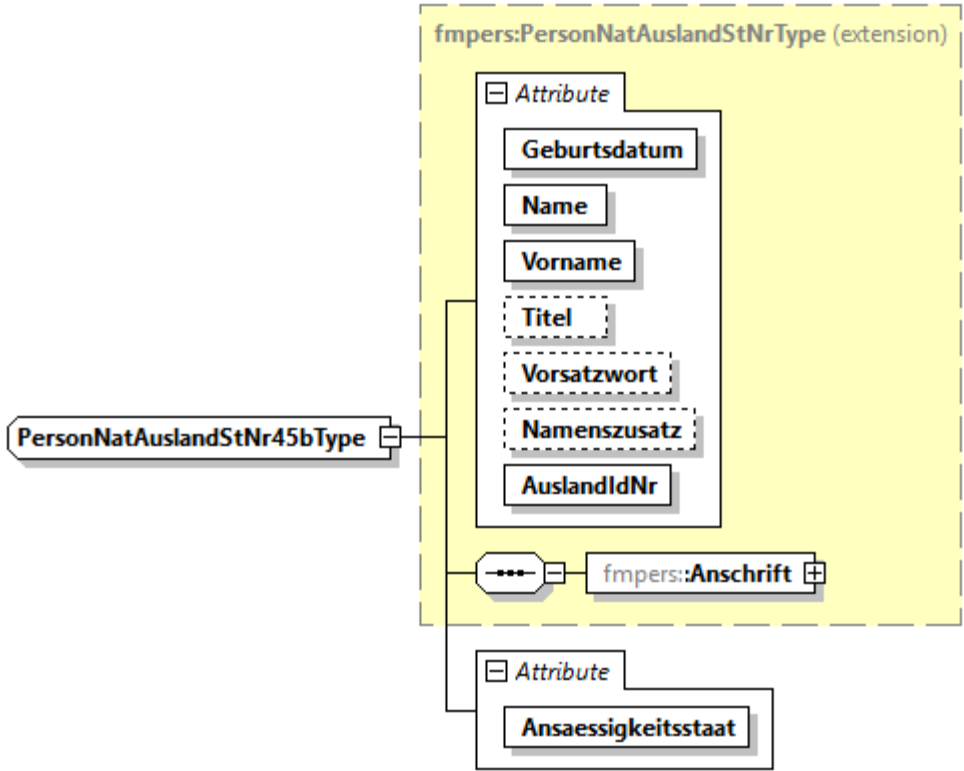
Abbildung																															
Namespace	http://www.itzbund.de/MiKaDiv/FMPers/01.01																														
Typ	extension of fmpers:PersonNatAuslandStNrType																														
Kind-Elemente	fmpers:Anschrift																														
Verwender	element PersonMitAdresse45bChoiceType/NatAuslandMitStNr																														
Attribute	<table border="1"> <thead> <tr> <th>Name</th> <th>Type</th> <th>Ar</th> <th>Defaul</th> <th>Beschreibung</th> </tr> </thead> <tbody> <tr> <td>Geburtsdatum</td> <td>std:GeburtsdatumType</td> <td>M</td> <td>t</td> <td>Das Geburtsdatum der Person im Format jjjj-mm-tt, das (teil-)unbekannte Daten erlaubt.</td> </tr> <tr> <td>Name</td> <td>derived by: std:Name45Type</td> <td>M</td> <td></td> <td>Der Name der natürlichen Person.</td> </tr> <tr> <td>Vorname</td> <td>std:Name45Type</td> <td>M</td> <td></td> <td>Der Vorname der natürlichen Person.</td> </tr> <tr> <td>Titel</td> <td>std:Name20Type</td> <td>k</td> <td></td> <td>Der Titel der natürlichen Person.</td> </tr> <tr> <td>Vorsatzwort</td> <td>std:Name20Type</td> <td>k</td> <td></td> <td>Das Vorsatzwort für die</td> </tr> </tbody> </table>	Name	Type	Ar	Defaul	Beschreibung	Geburtsdatum	std:GeburtsdatumType	M	t	Das Geburtsdatum der Person im Format jjjj-mm-tt, das (teil-)unbekannte Daten erlaubt.	Name	derived by: std:Name45Type	M		Der Name der natürlichen Person.	Vorname	std:Name45Type	M		Der Vorname der natürlichen Person.	Titel	std:Name20Type	k		Der Titel der natürlichen Person.	Vorsatzwort	std:Name20Type	k		Das Vorsatzwort für die
Name	Type	Ar	Defaul	Beschreibung																											
Geburtsdatum	std:GeburtsdatumType	M	t	Das Geburtsdatum der Person im Format jjjj-mm-tt, das (teil-)unbekannte Daten erlaubt.																											
Name	derived by: std:Name45Type	M		Der Name der natürlichen Person.																											
Vorname	std:Name45Type	M		Der Vorname der natürlichen Person.																											
Titel	std:Name20Type	k		Der Titel der natürlichen Person.																											
Vorsatzwort	std:Name20Type	k		Das Vorsatzwort für die																											

	Namenszusatz std:Name20Type k AuslandsIdNr std:AuslandSteuerNr M Ansaessigkeitsstaat fmpers:AnsaessigkeitsstaatType M	natürliche Person. Der Namenszusatz für die natürliche Person. Vom Ansässigkeitsstaat vergebenes Steueridentifikationsmerkmal. Der Ansässigkeitsstaat gemäß ISO-Code 3166 Alpha-2.
Beschreibung	Typ für die Beschreibung einer natürlichen Person mit einem ausländischen Steueridentifikationsmerkmal inkl. verpflichtender ausländischer Identifikationsnummer.	

complexType PersonNatAuslandStNrType

Abbildung		
Namespace	http://www.itzbund.de/MiKaDiv/FMPers/01.01	
Typ	extension of fmpers:PersonNatDatenType	
Kind-Elemente	fmpers:Anschrift	
Verwender	elements VertreterMitAdresseChoiceType/NatAuslandMitStNr PersonMitAdresseChoiceType/NatAuslandMitStNr complexType PersonNatAuslandStNr45bType	

Attribute	Name	Type	Art	Default	Beschreibung
	Geburtsdatum	std:GeburtsdatumType	M		Das Geburtsdatum der Person im Format jjjj-mm-tt, das (teil-)unbekannte Daten erlaubt.
	Name	derived by: std:Name45Type	M		Der Name der natürlichen Person.
	Vorname	std:Name45Type	M		Der Vorname der natürlichen Person.
	Titel	std:Name20Type	k		Der Titel der natürlichen Person.
	Vorsatzwort	std:Name20Type	k		Das Vorsatzwort für die natürliche Person.
	Namenszusatz	std:Name20Type	k		Der Namenszusatz für die natürliche Person.
	AuslandIdNr	std:AuslandSteuerNr	M		Vom Ansässigkeitsstaat vergebenes Steueridentifikationsmerkmal.
Beschreibung	Typ für die Beschreibung einer natürlichen Person mit einem ausländischen Steueridentifikationsmerkmal inkl. verpflichtender ausländischer Identifikationsnummer.				

element PersonNatAuslandStNrType/Anschrift

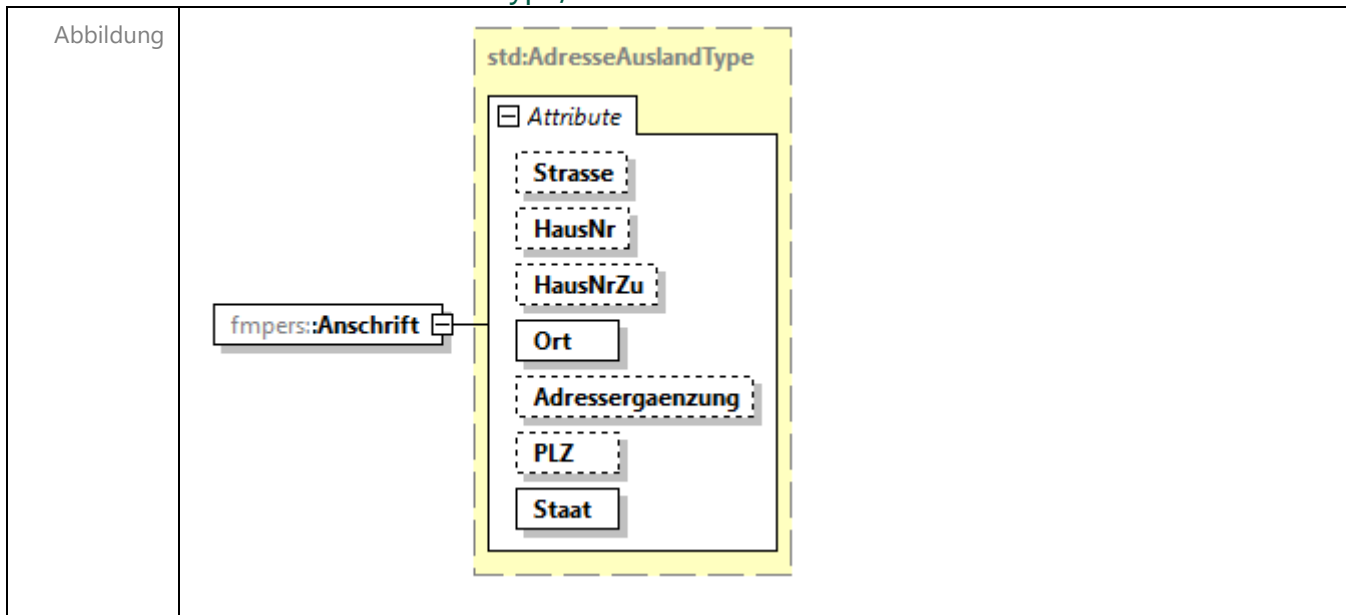

Namespace	http://www.itzbund.de/MiKaDiv/FMPers/01.01				
Typ	std:AdresseAuslandType				
Attribute	Name	Type	Art	Default	Beschreibung
	Strasse	std:Name80Type	k		Der Straßenname der Anschrift.
	HausNr	derived by: xs:integer	k		Die Hausnummer der Anschrift.
	HausNrZu	std:Name20Type	k		Mögliche Zusätze zur Hausnummer der Anschrift.
	Ort	derived by: std:Name80Type	M		Der Ortsname der Anschrift.
	Adressergaenzung	derived by: std:NameType			Eine mögliche Anschriftenergänzung bei Auslandsanschriften.
	PLZ	derived by: std:NameType	k		Die PLZ der Auslandsanschrift.
	Staat	derived by: std:NameType	M		Der Staat der Auslandsanschrift gemäß dem ISO-Code 3166 Alpha-2.
Beschreibung	Die ausländische Anschrift der Person.				

complexType PersonNatDatenType

Abbildung	
Namespace	http://www.itzbund.de/MiKaDiv/FMPers/01.01

Typ	extension of fmpers:PersonBasisType				
Verwender	complexTypes PersonNatAuslandStNrType PersonNatIdAuslandType PersonNatIdInlandType				
Attribute	Name	Type	Art	Default	Beschreibung
	Geburtsdatum	std:GeburtsdatumType	M		Das Geburtsdatum der Person im Format jjjj-mm-tt, das (teil-)unbekannte Daten erlaubt.
	Name	derived by: std:Name45Type	M		Der Name der natürlichen Person.
	Vorname	std:Name45Type	M		Der Vorname der natürlichen Person.
	Titel	std:Name20Type	k		Der Titel der natürlichen Person.
	Vorsatzwort	std:Name20Type	k		Das Vorsatzwort für die natürliche Person.
	Namenszusatz	std:Name20Type	k		Der Namenszusatz für die natürliche Person.
Beschreibung	Abstrakter Typ für die Beschreibung einer natürlichen Person.				

complexType PersonNatIdAusland45bType

Abbildung					
Namespace	http://www.itzbund.de/MiKaDiv/FMPers/01.01				
Typ	extension of fmpers:PersonNatIdAuslandType				
Kind-Elemente	fmpers:Anschrift				
Verwender	element PersonMitAdresse45bChoiceType/NatAuslandMitId				
Attribute	Name	Type	Art	Default	Beschreibung
	Geburtsdatum	std:GeburtsdatumType	M		Das Geburtsdatum der Person im Format jjjj-mm-tt, das (teil-)unbekannte Daten erlaubt.
	Name	derived by: std:Name45Type	M		Der Name der natürlichen Person.
	Vorname	std:Name45Type	M		Der Vorname der natürlichen Person.
	Titel	std:Name20Type	k		Der Titel der natürlichen Person.
	Vorsatzwort	std:Name20Type	k		Der Titel der natürlichen Person.

	Namenszusatz std:Name20Type k IdNr std:IdNrType M Ansaessigkeitsstaat fmpers:AnsaessigkeitsstaatType M	Das Vorsatzwort für die natürliche Person. Der Namenszusatz für die natürliche Person. Die Identifikationsnummer der natürlichen Person. Der Ansässigkeitsstaat gemäß ISO-Code 3166 Alpha-2.
Beschreibung	Typ für die Beschreibung einer natürlichen Person mit einem ausländischen Steueridentifikationsmerkmal inkl. verpflichtender Identifikationsnummer.	

complexType PersonNatIdAuslandType

Abbildung		
Namespace	http://www.itzbund.de/MiKaDiv/FMPers/01.01	
Typ	extension of fmpers:PersonNatDatenType	
Kind-Elemente	fmpers:Anschrift	
Verwender	elements VertreterMitAdresseChoiceType/NatAuslandMitId PersonMitAdresseChoiceType/NatAuslandMitId	

	complexType PersonNatIdAusland45bType				
Attribute	Name	Type	Art	Default	Beschreibung
	Geburtsdatum	std:GeburtsdatumType	M		Das Geburtsdatum der Person im Format jjjj-mm-tt, das (teil-)unbekannte Daten erlaubt.
	Name	derived by: std:Name45Type	M		Der Name der natürlichen Person.
	Vorname	std:Name45Type	M		Der Vorname der natürlichen Person.
	Titel	std:Name20Type	k		Der Titel der natürlichen Person.
	Vorsatzwort	std:Name20Type	k		Das Vorsatzwort für die natürliche Person.
	Namenszusatz	std:Name20Type	k		Der Namenszusatz für die natürliche Person.
	IdNr	std:IdNrType	M		Die Identifikationsnummer der natürlichen Person.
Beschreibung	Typ für die Beschreibung einer natürlichen Person mit einem ausländischen Steueridentifikationsmerkmal inkl. verpflichtender Identifikationsnummer.				

element PersonNatIdAuslandType/Anschrift

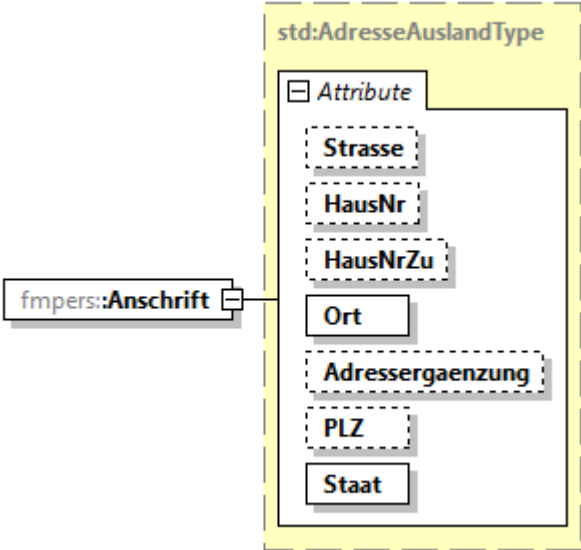
Abbildung					
Namespace	http://www.itzbund.de/MiKaDiv/FMPers/01.01				
Typ	std:AdresseAuslandType				
Attribute	Name	Type	Art	Default	Beschreibung
	Strasse	std:Name80Type	k		Der Straßenname der Anschrift.
	HausNr	derived by: xs:integer	k		Die Hausnummer der Anschrift.
	HausNrZu	std:Name20Type	k		Mögliche Zusätze zur Hausnummer der Anschrift.
	Ort	derived by: std:Name80Type	M		Der Ortsname der Anschrift.
	Adressergaenzung	derived by: std:NameType			Eine mögliche Anschriftenergänzung bei Auslandsanschriften.
	PLZ	derived by: std:NameType	k		Die PLZ der Auslandsanschrift.
	Staat	derived by: std:NameType	M		Der Staat der Auslandsanschrift gemäß dem ISO-Code 3166 Alpha-2.
Beschreibung					

Die ausländische Anschrift der Person.

complexType PersonNatIdInland45bType

Abbildung	<p>The diagram illustrates the structure of the <code>fmpers:PersonNatIdInlandType</code> complex type. It is an extension of the base type <code>fmpers:PersonNatIdInlandType</code>. The base type contains the following attributes: <code>Geburtsdatum</code>, <code>Name</code>, <code>Vorname</code>, <code>Titel</code>, <code>Vorsatzwort</code>, <code>Namenszusatz</code>, and <code>IdNr</code>. Additionally, it has a child complex type <code>fmpers:Anschrift</code>, which in turn has an attribute <code>Ansaessigkeitsstaat</code>. The <code>PersonNatIdInland45bType</code> is shown as a specialization of the base type.</p>				
Namespace	http://www.itzbund.de/MiKaDiv/FMPers/01.01				
Typ	extension of fmpers:PersonNatIdInlandType				
Kind-Elemente	fmpers:Anschrift				
Verwender	element PersonMitAdresse45bChoiceType/NatInlandMitId				
Attribute	Name	Type	Art	Default	Beschreibung
	Geburtsdatum	std:GeburtsdatumType	M		Das Geburtsdatum der Person im Format jjjj-mm-tt, das (teil-)unbekannte Daten erlaubt.
	Name	derived by: std:Name45Type	M		Der Name der natürlichen Person.
	Vorname	std:Name45Type	M		Der Vorname der natürlichen Person.
	Titel	std:Name20Type	k		

	<p>Vorsatzwort std:Name20Type k</p> <p>Namenszusatz std:Name20Type k</p> <p>IdNr std:IdNrType M</p> <p>Ansaessigkeitsstaat fmpers:AnsaessigkeitsstaatType k</p>	<p>Der Titel der natürlichen Person.</p> <p>Das Vorsatzwort für die natürliche Person.</p> <p>Der Namenszusatz für die natürliche Person.</p> <p>Die Identifikationsnummer der natürlichen Person.</p> <p>Der Ansässigkeitsstaat gemäß ISO-Code 3166 Alpha-2.</p>
Beschreibung	Typ für die Beschreibung einer inländischen natürlichen Person inkl. verpflichtender deutscher Identifikationsnummer.	

complexType PersonNatIdInlandType

Abbildung		
Namespace	http://www.itzbund.de/MiKaDiv/FMPers/01.01	
Typ	extension of fmpers:PersonNatDatenType	
Kind-	fmpers:Anschrift	

Elemente																																									
Verwender	elements VertreterMitAdresseChoiceType/NatInlandMitId PersonMitAdresseChoiceType/NatInlandMitId complexType PersonNatIdInland45bType																																								
Attribute	<table border="1"> <thead> <tr> <th>Name</th> <th>Type</th> <th>Art</th> <th>Default</th> <th>Beschreibung</th> </tr> </thead> <tbody> <tr> <td>Geburtsdatum</td> <td>std:GeburtsdatumType</td> <td>M</td> <td></td> <td>Das Geburtsdatum der Person im Format jjjj-mm-tt, das (teil-)unbekannte Daten erlaubt.</td> </tr> <tr> <td>Name</td> <td>derived by: std:Name45Type</td> <td>M</td> <td></td> <td>Der Name der natürlichen Person.</td> </tr> <tr> <td>Vorname</td> <td>std:Name45Type</td> <td>M</td> <td></td> <td>Der Vorname der natürlichen Person.</td> </tr> <tr> <td>Titel</td> <td>std:Name20Type</td> <td>k</td> <td></td> <td>Der Titel der natürlichen Person.</td> </tr> <tr> <td>Vorsatzwort</td> <td>std:Name20Type</td> <td>k</td> <td></td> <td>Das Vorsatzwort für die natürliche Person.</td> </tr> <tr> <td>Namenszusatz</td> <td>std:Name20Type</td> <td>k</td> <td></td> <td>Der Namenszusatz für die natürliche Person.</td> </tr> <tr> <td>IdNr</td> <td>std:IdNrType</td> <td>M</td> <td></td> <td>Die Identifikationsnummer der natürlichen Person.</td> </tr> </tbody> </table>	Name	Type	Art	Default	Beschreibung	Geburtsdatum	std:GeburtsdatumType	M		Das Geburtsdatum der Person im Format jjjj-mm-tt, das (teil-)unbekannte Daten erlaubt.	Name	derived by: std:Name45Type	M		Der Name der natürlichen Person.	Vorname	std:Name45Type	M		Der Vorname der natürlichen Person.	Titel	std:Name20Type	k		Der Titel der natürlichen Person.	Vorsatzwort	std:Name20Type	k		Das Vorsatzwort für die natürliche Person.	Namenszusatz	std:Name20Type	k		Der Namenszusatz für die natürliche Person.	IdNr	std:IdNrType	M		Die Identifikationsnummer der natürlichen Person.
Name	Type	Art	Default	Beschreibung																																					
Geburtsdatum	std:GeburtsdatumType	M		Das Geburtsdatum der Person im Format jjjj-mm-tt, das (teil-)unbekannte Daten erlaubt.																																					
Name	derived by: std:Name45Type	M		Der Name der natürlichen Person.																																					
Vorname	std:Name45Type	M		Der Vorname der natürlichen Person.																																					
Titel	std:Name20Type	k		Der Titel der natürlichen Person.																																					
Vorsatzwort	std:Name20Type	k		Das Vorsatzwort für die natürliche Person.																																					
Namenszusatz	std:Name20Type	k		Der Namenszusatz für die natürliche Person.																																					
IdNr	std:IdNrType	M		Die Identifikationsnummer der natürlichen Person.																																					
Beschreibung	Typ für die Beschreibung einer natürlichen Person inkl. verpflichtender deutscher Identifikationsnummer.																																								

element PersonNatIdInlandType/Anschrift

Abbildung					
Namespace	http://www.itzbund.de/MiKaDiv/FMPers/01.01				
Typ	std:AdresseInlandType				
Attribute	Name	Type	Art	Default	Beschreibung
	Strasse	std:Name80Type	k		Der Straßenname der Anschrift.
	HausNr	derived by: xs:integer	k		Die Hausnummer der Anschrift.
	HausNrZu	std:Name20Type	k		Mögliche Zusätze zur Hausnummer der Anschrift.
	Ort	derived by: std:Name80Type	M		Der Ortsname der Anschrift.
	PLZ	derived by: std:NameType	M		Die Postleitzahl der Inlandsanschrift.
Beschreibung	Die inländische Anschrift der Person.				

complexType PersonNichtNatAuslandStNr45bType

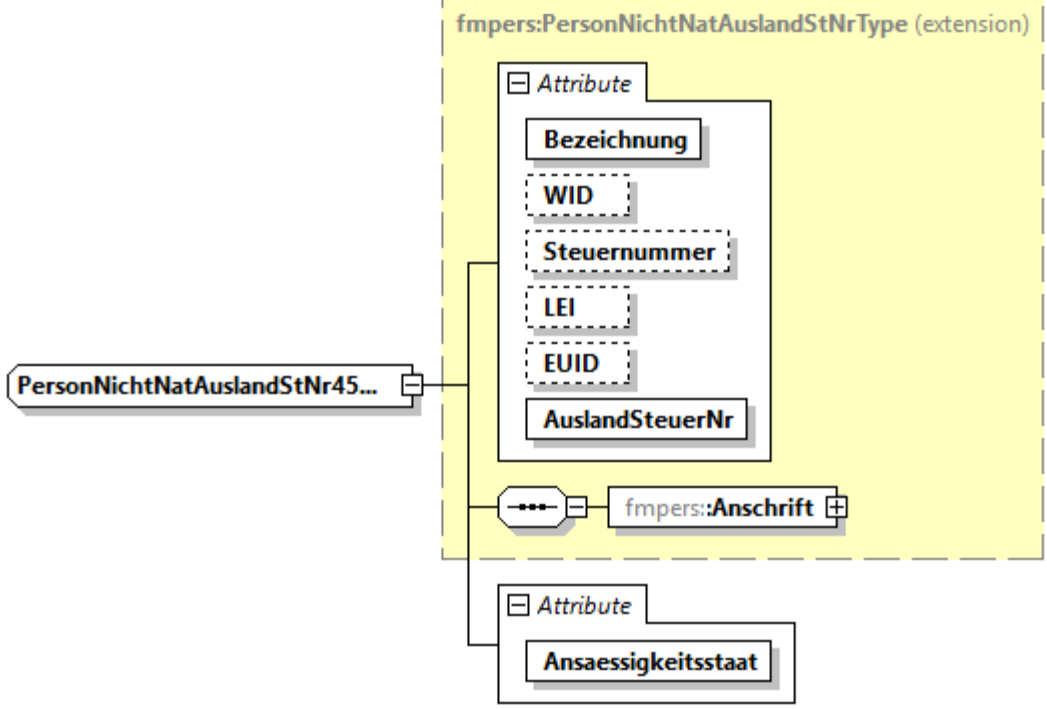
Abbildung					
Namespace	http://www.itzbund.de/MiKaDiv/FMPers/01.01				
Typ	extension of fmpers:PersonNichtNatAuslandStNrType				
Kind-Elemente	fmpers:Anschrift				
Verwender	element PersonMitAdresse45bChoiceType/NichtNatAuslandMitStNr				
Attribute	Name	Type	Ar t	Defaul t	Beschreibung
	Bezeichnung	std:Name256Type	M		Die Bezeichnung der nicht-natürlichen Person.
	WID	std:WIDType	k		Die deutsche Wirtschafts-Identifikationsnummer der nicht-natürlichen Person.
	Steuernummer	std:SteuernummerType	k		Die Steuernummer der nicht-natürlichen Person.
	LEI	std:LEIType	k		Die LEI der Person.
	EUID	std:EUIDType	k		Die EUID der Person.
	AuslandSteuerNr	std:AuslandSteuerNr	M		Vom Ansässigkeitsstaat vergebenes

	Ansaessigkeitsstaat fmpers:AnsaessigkeitsstaatType M e	Steueridentifikationsmerkmal. Der Ansässigkeitsstaat gemäß ISO-Code 3166 Alpha-2.
Beschreibung	Typ für eine nicht-natürliche Person mit ausländischer Steuernummer, wenn keine WIdNr vergeben wurde.	

complexType PersonNichtNatAuslandStNrType

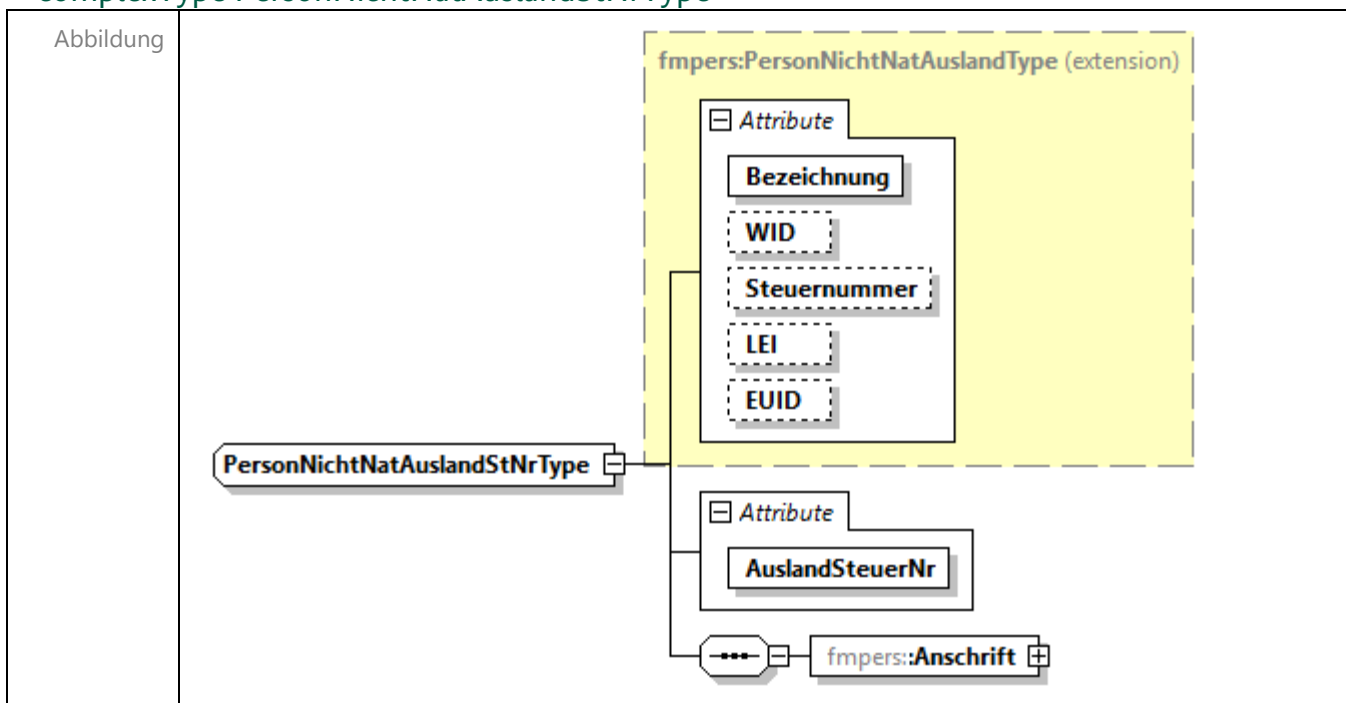

Namespace	http://www.itzbund.de/MiKaDiv/FMPers/01.01				
Typ	extension of fmpers:PersonNichtNatAuslandType				
Kind-Elemente	fmpers:Anschrift				
Verwender	element	PersonMitAdresseChoiceType/NichtNatAuslandMitStNr			
	complexType	PersonNichtNatAuslandStNr45bType			
Attribute	Name	Type	Art	Default	Beschreibung
	Bezeichnung	std:Name256Type	M		Die Bezeichnung der nicht-natürlichen Person.
	WID	std:WIDType	k		Die deutsche Wirtschafts-Identifikationsnummer der nicht-natürlichen Person.
	Steuernummer	std:SteuernummerType	k		Die Steuernummer der nicht-

	LEI	std:LEIType	k	natürlichen Person. Die LEI der Person.
	EUID	std:EUIDType	k	Die EUID der Person.
	AuslandSteuerNr	std:AuslandSteuerNr	M	Die EUID der Person. Vom Ansässigkeitsstaat vergebenes Steueridentifikationsmerkmal.
Beschreibung	Typ für eine nicht-natürliche Person mit ausländischer Steuernummer, wenn keine WidNr vergeben wurde.			

element PersonNichtNatAuslandStNrType/Anschrift

Abbildung					
Namespace	http://www.itzbund.de/MiKaDiv/FMPers/01.01				
Typ	std:AdresseAuslandType				
Attribute	Name	Type	Art	Default	Beschreibung
	Strasse	std:Name80Type	k		Der Straßename der Anschrift.
	HausNr	derived by: xs:integer	k		Die Hausnummer der Anschrift.
	HausNrZu	std:Name20Type	k		Mögliche Zusätze zur Hausnummer der Anschrift.
	Ort	derived by: std:Name80Type	M		Der Ortsname der Anschrift.

	Adressergaenzung derived by: std:NameType		Eine mögliche Anschrittergänzung bei Auslandsanschriften.
	PLZ derived by: std:NameType	k	Die PLZ der Auslandsanschrift.
	Staat derived by: std:NameType	M	Der Staat der Auslandsanschrift gemäß dem ISO- Code 3166 Alpha-2.
Beschreibung	Die ausländische Anschrift der Person.		

complexType PersonNichtNatAuslandType

Abbildung					
Namespace	http://www.itzbund.de/MiKaDiv/FMPers/01.01				
Typ	extension of fmpers:PersonNichtNatType				
Verwender	complexTypes PersonNichtNatAuslandStNrType PersonNichtNatRechtsformAuslandType VertreterNichtNatType				
Attribute	Name	Type	Art	Default	Beschreibung
	Bezeichnung	std:Name256Type	M		Die Bezeichnung der nicht-natürlichen Person.
	WID	std:WIDType	k		Die deutsche Wirtschafts-Identifikationsnummer der nicht-natürlichen

	Steuernummer std:SteuernummerType k	Person. Die Steuernummer der nicht-natürlichen Person.
	LEI std:LEIType k	Die LEI der Person.
	EUID std:EUIDType k	Die EUID der Person.
Beschreibung	Abstrakter Typ mit den Identifikationsmerkmalen WidNr, Steuernummer, LEI, EUID.	

complexType PersonNichtNatRechtsformAusland45bType

Abbildung					
Namespace	http://www.itzbund.de/MiKaDiv/FMPers/01.01				
Typ	extension of fmpers:PersonNichtNatRechtsformAuslandType				
Kind-Elemente	fmpers:Anschrift				
Verwender	element PersonMitAdresse45bChoiceType/NichtNatAuslandNoStNr				
Attribute	Name	Type	Art	Default	Beschreibung
	Bezeichnung	std:Name256Type	M		Die Bezeichnung der nicht-natürlichen Person.

	WID	std:WIDType	k	Die deutsche Wirtschafts-Identifikationsnummer der nicht-natürlichen Person.
	Steuernummer	std:SteuernummerType	k	Die Steuernummer der nicht-natürlichen Person.
	LEI	std:LEIType	k	Die LEI der Person.
	EUID	std:EUIDType	k	Die EUID der Person.
	Rechtsform	std:RechtsformType	M	Die Rechtsform der nicht-natürlichen Person mit Lang- und Kurzform.
	Gruendungsdatum	xs:date	M	Datum des Gründungsaktes.
	Ansaessigkeitsstaat	fmpers:AnsaessigkeitsstaatType	M	Der Ansässigkeitsstaat gemäß ISO-Code 3166 Alpha-2.
Beschreibung	Typ für eine nicht-natürliche Person mit Rechtsform und Gründungsdatum, wenn keine WidNr und keine ausländische Steuernummer vergeben wurde.			

complexType PersonNichtNatRechtsformAuslandType

Abbildung					
Namespace	http://www.itzbund.de/MiKaDiv/FMPers/01.01				
Typ	extension of fmpers:PersonNichtNatAuslandType				
Kind-Elemente	fmpers:Anschrift				
Verwender	element PersonMitAdresseChoiceType/NichtNatAuslandNoStNr complexType PersonNichtNatRechtsformAusland45bType				
Attribute	Name	Type	Art	Default	Beschreibung
	Bezeichnung	std:Name256Type	M		Die Bezeichnung der nicht-natürlichen Person.
	WID	std:WIDType	k		Die deutsche Wirtschafts-Identifikationsnummer der nicht-natürlichen Person.
	Steuernummer	std:SteuernummerType	k		Die Steuernummer der nicht-natürlichen Person.
	LEI	std:LEIType	k		Die LEI der Person.
	EUID	std:EUIDType	k		Die EUID der Person.

	Rechtsform std:RechtsformType M	Die Rechtsform der nicht-natürlichen Person mit Lang- und Kurzform. Datum des Gründungsaktes.
	Gruendungsdatum xs:date M	
Beschreibung	Typ für eine nicht-natürliche Person mit Rechtsform und Gründungsdatum, wenn keine WidNr und keine ausländische Steuernummer vergeben wurde.	

element PersonNichtNatRechtsformAuslandType/Anschrift

Abbildung					
Namespace	http://www.itzbund.de/MiKaDiv/FMPers/01.01				
Typ	std:AdresseAuslandType				
Attribute	Name	Type	Art	Default	Beschreibung
	Strasse	std:Name80Type	k		Der Straßenname der Anschrift.
	HausNr	derived by: xs:integer	k		Die Hausnummer der Anschrift.
	HausNrZu	std:Name20Type	k		Mögliche Zusätze zur Hausnummer der Anschrift.
	Ort	derived by: std:Name80Type	M		Der Ortsname der Anschrift.
	Adressergaenzung	derived by:			

	<p>std:NameType</p> <p>PLZ derived by: k std:NameType</p> <p>Staat derived by: M std:NameType</p>	<p>Eine mögliche Anstiftenergänzung bei Auslandsanschriften.</p> <p>Die PLZ der Auslandsanschrift.</p> <p>Der Staat der Auslandsanschrift gemäß dem ISO-Code 3166 Alpha-2.</p>
Beschreibung	Die ausländische Anschrift der Person.	

complexType PersonNichtNatStNrInlandType

Abbildung					
Namespace	http://www.itzbund.de/MiKaDiv/FMPers/01.01				
Typ	extension of fmpers:PersonNichtNatType				
Kind-Elemente	fmpers:Anschrift				
Verwender	element PersonMitAdresseChoiceType/NichtNatInlandMitStNr complexType PersonNichtNatStNrInlandType45bType				
Attribute	Name	Type	Art	Default	Beschreibung
	Bezeichnung	std:Name256Type	M		Die Bezeichnung der nicht-natürlichen Person.
	Steuernummer	std:SteuernummerType	M		Die deutsche Steuernummer der nicht-natürlichen

	Person.
Beschreibung	Typ für eine nicht-natürliche Person mit deutscher Steuernummer, wenn keine WIdNr vergeben wurde.

element PersonNichtNatStNrInlandType/Anschrift

Abbildung					
Namespace	http://www.itzbund.de/MiKaDiv/FMPers/01.01				
Typ	std:AdresseInlandType				
Attribute	Name	Type	Art	Default	Beschreibung
	Strasse	std:Name80Type	k		Der Straßename der Anschrift.
	HausNr	derived by: xs:integer	k		Die Hausnummer der Anschrift.
	HausNrZu	std:Name20Type	k		Mögliche Zusätze zur Hausnummer der Anschrift.
	Ort	derived by: std:Name80Type	M		Der Ortsname der Anschrift.
	PLZ	derived by: std:NameType	M		Die Postleitzahl der Inlandsanschrift.
Beschreibung	Die inländische Anschrift der Person.				

complexType PersonNichtNatStNrInlandType45bType

Abbildung	<p>The diagram illustrates the structure of the complex type <code>fmpers:PersonNichtNatStNrInlandType (extension)</code>. It shows a base type <code>PersonNichtNatStNrInlandType...</code> with three components: <ul style="list-style-type: none"> An <code>Attribute</code> block containing <code>Bezeichnung</code> and <code>Steuernummer</code>. A complex type <code>fmpers:Anschrift</code> (indicated by a dashed line and a plus sign). Another <code>Attribute</code> block containing <code>Ansaessigkeitsstaat</code>. </p>					
Namespace	http://www.itzbund.de/MiKaDiv/FMPers/01.01					
Typ	extension of fmpers:PersonNichtNatStNrInlandType					
Kind-Elemente	fmpers:Anschrift					
Verwender	element PersonMitAdresse45bChoiceType/NichtNatInlandMitStNr					
Attribute	Name	Type	Art	Default	Beschreibung	
	Bezeichnung	std:Name256Type	M		Die Bezeichnung der nicht-natürlichen Person.	
	Steuernummer	std:SteuernummerType	M		Die deutsche Steuernummer der nicht-natürlichen Person.	
	Ansaessigkeitsstaat	fmpers:AnsaessigkeitsstaatType	k		Der Ansässigeitsstaat gemäß ISO-Code 3166 Alpha-2.	
Beschreibung	Typ für eine nicht-natürliche Person mit deutscher Steuernummer, wenn keine WIdNr vergeben wurde.					

complexType PersonNichtNatType

Abbildung					
Namespace	http://www.itzbund.de/MiKaDiv/FMPers/01.01				
Typ	extension of fmpers:PersonBasisType				
Verwender	complexTypees PersonNichtNatAuslandType PersonNichtNatStNrInlandType PersonNichtNatWidInlandType				
Attribute	Name	Type	Art	Default	Beschreibung
	Bezeichnung	std:Name256Type	M		Die Bezeichnung der nicht-natürlichen Person.
Beschreibung	Abstrakter Typ für die Beschreibung einer nicht-natürlichen Person.				

complexType PersonNichtNatWidInland45bType

Abbildung					
Namespace	http://www.itzbund.de/MiKaDiv/FMPers/01.01				
Typ	extension of fmpers:PersonNichtNatWidInlandType				
Kind-Elemente	fmpers:Anschrift				
Verwender	element PersonMitAdresse45bChoiceType/NichtNatInlandMitWid				
Attribute	Name	Type	Art	Default	Beschreibung
	Bezeichnung	std:Name256Type	M		Die Bezeichnung der

	<p>WID std:WIDType M</p> <p>Ansaessigkeitsstaat fmpers:AnsaessigkeitsstaatType k</p>	<p>nicht-natürlichen Person.</p> <p>Die deutsche Wirtschafts-Identifikationsnummer der nicht-natürlichen Person.</p> <p>Der Ansässigkeitsstaat gemäß ISO-Code 3166 Alpha-2.</p>
Beschreibung	Typ für eine nicht-natürliche Person, die über ihre deutsche WidNr identifiziert werden kann.	

complexType PersonNichtNatWidInlandType

Abbildung					
Namespace	http://www.itzbund.de/MiKaDiv/FMPers/01.01				
Typ	extension of fmpers:PersonNichtNatType				
Kind-Elemente	fmpers:Anschrift				
Verwender	element	PersonMitAdresseChoiceType/NichtNatInlandMitWid			
	complexType	PersonNichtNatWidInland45bType			
Attribute	Name	Type	Art	Default	Beschreibung
	Bezeichnung	std:Name256Type	M		Die Bezeichnung der nicht-natürlichen Person.
	WID	std:WIDType	M		Die deutsche Wirtschafts-Identifikationsnummer der nicht-natürlichen Person.

Beschreibung	Typ für eine nicht-natürliche Person, die über ihre deutsche WIdNr identifiziert werden kann.
--------------	---

element PersonNichtNatWidInlandType/Anschrift

Abbildung					
Namespace	http://www.itzbund.de/MiKaDiv/FMPers/01.01				
Typ	std:AdresseInlandType				
Attribute	Name	Type	Art	Default	Beschreibung
	Strasse	std:Name80Type	k		Der Straßenname der Anschrift.
	HausNr	derived by: xs:integer	k		Die Hausnummer der Anschrift.
	HausNrZu	std:Name20Type	k		Mögliche Zusätze zur Hausnummer der Anschrift.
	Ort	derived by: std:Name80Type	M		Der Ortsname der Anschrift.
	PLZ	derived by: std:NameType	M		Die Postleitzahl der Inlandsanschrift.
Beschreibung	Die inländische Anschrift der Person.				

complexType PersonType

Abbildung	
Namespace	http://www.itzbund.de/MiKaDiv/FMPers/01.01
Kind-Elemente	fmpers:EinzelPerson fmpers:SonstigeGemeinschaft
Verwender	elements GlaebigerOderDepotinhaberType/Depotinhaber GlaebigerOderDepotinhaberType/GlaebigerListe/Glaebiger
Beschreibung	Typ für eine Person, auf die die Bescheinigung ausgestellt wurde, inkl. Art und ihrer Anschrift.

element PersonType/EinzelPerson

Abbildung	
Namespace	http://www.itzbund.de/MiKaDiv/FMPers/01.01
Typ	fmpers:PersonMitAdresseChoiceType
Kind-Elemente	fmpers:NatInlandMitId fmpers:NatAuslandMitId fmpers:NatAuslandMitStNr fmpers:NichtNatInlandMitWid fmpers:NichtNatInlandMitStNr fmpers:NichtNatAuslandMitStNr fmpers:NichtNatAuslandNoStNr

element PersonType/SonstigeGemeinschaft

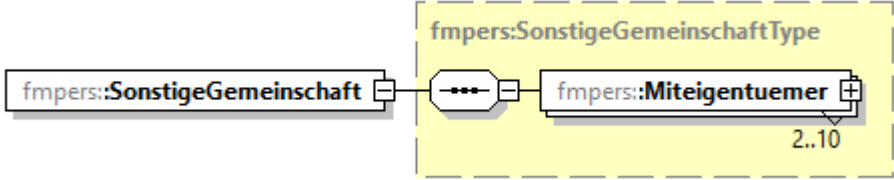
Abbildung	
Namespace	http://www.itzbund.de/MiKaDiv/FMPers/01.01
Typ	fmpers:SonstigeGemeinschaftType
Kind-Elemente	fmpers:Miteigentuemer

complexType PersonVerwahrstelleBasisType

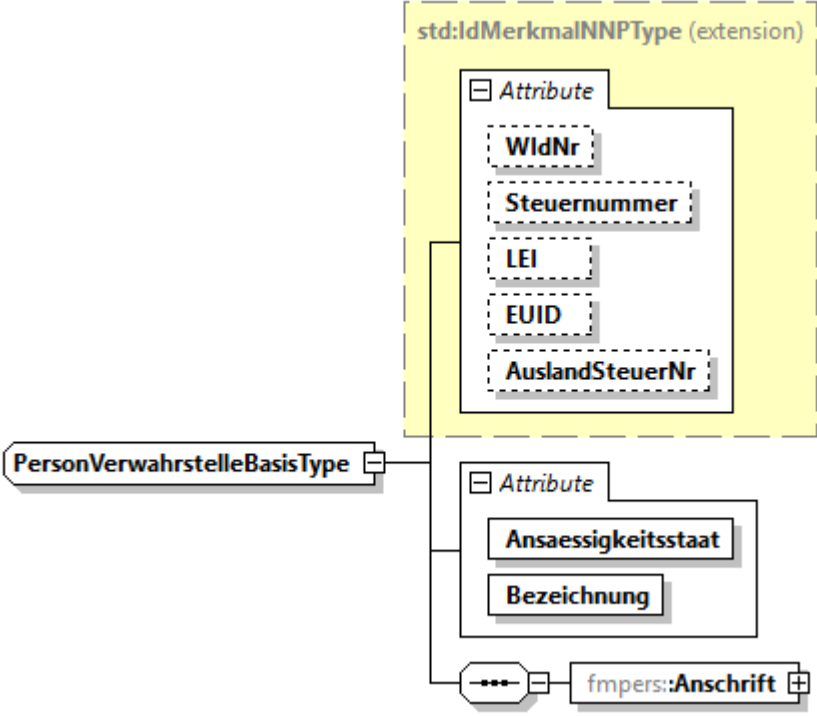
Abbildung											
Namespace	http://www.itzbund.de/MiKaDiv/FMPers/01.01										
Typ	extension of std:IdMerkmalINNPTType										
Kind-Elemente	fmpers:Anschrift										
Verwender	complexType PersonDepotfuehrendeStelleType PersonVerwahrstelleType										
Attribute	<table border="1"> <thead> <tr> <th>Name</th> <th>Type</th> <th>Art</th> <th>Default</th> <th>Beschreibung</th> </tr> </thead> <tbody> <tr> <td>WIdNr</td> <td>std:WIDType</td> <td>k</td> <td></td> <td>Die WIdNr der Person.</td> </tr> </tbody> </table>	Name	Type	Art	Default	Beschreibung	WIdNr	std:WIDType	k		Die WIdNr der Person.
Name	Type	Art	Default	Beschreibung							
WIdNr	std:WIDType	k		Die WIdNr der Person.							

	Steuernummer	std:SteuernummerType	k		Die Steuernummer der Person.
	LEI	std:LEIType	k		Die LEI der Person.
	EUID	std:EUIDType	k		Die EUID der Person.
	AuslandSteuerNr	std:AuslandSteuerNr	k		Die ausländische Steuernummer der Person.
	Ansaessigkeitsstaat	derived by: std:NameType	M		Der Ansässigkeitsstaat der Verwahrstelle gemäß ISO-Code 3166 Alpha-2.
	Bezeichnung	std:Name256Type	M		Die Bezeichnung der Verwahrstelle.
Beschreibung	Typ für die Beschreibung einer (Zwischen-)Verwahrstelle.				

element PersonVerwahrstelleBasisType/Anschrift

Abbildung					
Namespace	http://www.itzbund.de/MiKaDiv/FMPers/01.01				
Typ	std:AdresseType				
Attribute	Name	Type	Art	Default	Beschreibung
	Strasse	std:Name80Type	k		Der Straßenname der Anschrift.
	HausNr	derived by:	k		

	<p>xs:integer</p> <p>HausNrZu std:Name20Type k</p> <p>Ort derived by: M std:Name80Type</p>	<p>Die Hausnummer der Anschrift.</p> <p>Mögliche Zusätze zur Hausnummer der Anschrift.</p> <p>Der Ortsname der Anschrift.</p>
Beschreibung	Die Anschrift der Verwahrstelle.	

complexType PersonVerwahrstelleType

Abbildung		
Namespace	http://www.itzbund.de/MiKaDiv/FMPers/01.01	
Typ	extension of fmpers:PersonVerwahrstelleBasisType	
Kind-Elemente	fmpers:Anschrift	
Verwender	complexTypes AuszahlendeStellePositionType VerwahrstellePositionType	

Attribute	Name	Type	Art	Default	Beschreibung
	WIdNr	std:WIDType	k		Die WIdNr der Person.
	Steuernummer	std:SteuernummerType	k		Die Steuernummer der Person.
	LEI	std:LEIType	k		Die LEI der Person.
	EUID	std:EUIDType	k		Die EUID der Person.
	AuslandSteuerNr	std:AuslandSteuerNr	k		Die ausländische Steuernummer der Person.
	Ansaessigkeitsstaat	derived by: std:NameType	M		Der Ansässigkeitsstaat der Verwahrstelle gemäß ISO-Code 3166 Alpha-2.
	Bezeichnung	std:Name256Type	M		Die Bezeichnung der Verwahrstelle.
	Kontonummer	std:KontonummerType	M		Die Kontonummer des Depotkontos der Verwahrstelle.
	DepotkontoArt	std:DepotkontoEnumType	M		Die Art des Depotkontos der Verwahrstelle.
Beschreibung	Typ für die Beschreibung einer (Zwischen-)Verwahrstelle.				

complexType SonstigeGemeinschaft45bType

Abbildung	<pre> classDiagram class SonstigeGemeinschaft45bType { fmpers:Miteigentuemer 2..10 } </pre>
Namespace	http://www.itzbund.de/MiKaDiv/FMPers/01.01
Kind-Elemente	fmpers:Miteigentuemer
Verwender	element PersonMitArt45bType/SonstigeGemeinschaft

Beschreibung	Besondere Ausprägung einer nicht-natürlichen Person, bei der mehrere natürliche und/oder nicht-natürliche Miteigentümer eine (Eigentums-)Gemeinschaft (bspw. Gesamthand- oder Bruchteilsgemeinschaft) bilden.
--------------	---

element SonstigeGemeinschaft45bType/Miteigentuerer

Abbildung	
Namespace	http://www.itzbund.de/MiKaDiv/FMPers/01.01
Typ	fmpers:PersonMitAdresse45bChoiceType
Kind-Elemente	fmpers:NatInlandMitId fmpers:NatAuslandMitId fmpers:NatAuslandMitStNr fmpers:NichtNatInlandMitWid fmpers:NichtNatInlandMitStNr fmpers:NichtNatAuslandMitStNr fmpers:NichtNatAuslandNoStNr
Beschreibung	Miteigentümer der Gemeinschaft.

complexType SonstigeGemeinschaftType

Abbildung	
Namespace	http://www.itzbund.de/MiKaDiv/FMPers/01.01
Kind-Elemente	fmpers:Miteigentuerer
Verwender	element PersonType/SonstigeGemeinschaft
Beschreibung	Besondere Ausprägung einer nicht-natürlichen Person, bei der mehrere natürliche und/oder nicht-natürliche Miteigentümer eine (Eigentums-)Gemeinschaft (bspw. Gesamthand- oder Bruchteilsgemeinschaft) bilden.

element SonstigeGemeinschaftType/Miteigentuerer

Abbildung	
Namespace	http://www.itzbund.de/MiKaDiv/FMPers/01.01
Typ	fmpers:PersonMitAdresseChoiceType
Kind-Elemente	fmpers:NatInlandMitId fmpers:NatAuslandMitId fmpers:NatAuslandMitStNr fmpers:NichtNatInlandMitWid fmpers:NichtNatInlandMitStNr fmpers:NichtNatAuslandMitStNr fmpers:NichtNatAuslandNoStNr
Beschreibung	Miteigentümer der Gemeinschaft.

complexType VertreterMitAdresseChoiceType

Abbildung	
Namespace	http://www.itzbund.de/MiKaDiv/FMPers/01.01
Kind-Elemente	fmpers:NatInlandMitId fmpers:NatAuslandMitId fmpers:NatAuslandMitStNr fmpers:NichtNatInlandAusland

Verwender	element KontopersonUndVertreterType/Kontovertretungen/Vertreter				
Attribute	Name	Type	Art	Default	Beschreibung
	Art	fmpers:KontovertretungType	M		Art der Vertretung
Beschreibung	Typ für eine natürliche oder nicht-natürliche einzelne Kontoperson, die als Vertreter für eine andere Kontoperson agiert.				

element VertreterMitAdresseChoiceType/NatInlandMitId

Abbildung	<p>The diagram shows a class <code>fmpers:PersonNatIdInlandType</code> with a dashed border. Inside, there is a section labeled 'Attribute' containing several boxes: <code>Geburtsdatum</code>, <code>Name</code>, <code>Vorname</code>, <code>Titel</code>, <code>Vorsatzwort</code>, <code>Namenszusatz</code>, and <code>IdNr</code>. Below these, there is a choice element (a circle with a dashed line) containing two options: <code>fmpers:NatInlandMitId</code> and <code>fmpers:Anschrift</code>. A line connects the choice element to the <code>fmpers:Anschrift</code> box.</p>				
Namespace	http://www.itzbund.de/MiKaDiv/FMPers/01.01				
Typ	fmpers:PersonNatIdInlandType				
Kind-Elemente	fmpers:Anschrift				
Attribute	Name	Type	Art	Default	Beschreibung
	Geburtsdatum	std:GeburtsdatumType	M		Das Geburtsdatum der Person im Format jjjj-mm-tt, das (teil-)unbekannte Daten erlaubt.
	Name	derived by: std:Name45Type	M		Der Name der natürlichen Person.
	Vorname	std:Name45Type	M		Der Vorname der natürlichen Person.

	Titel std:Name20Type k Vorsatzwort std:Name20Type k Namenszusatz std:Name20Type k IdNr std:IdNrType M	Der Titel der natürlichen Person. Das Vorsatzwort für die natürliche Person. Der Namenszusatz für die natürliche Person. Die Identifikationsnummer der natürlichen Person.
Beschreibung	Element für eine natürliche Person, inkl. verpflichtender deutscher Identifikationsnummer.	

element VertreterMitAdresseChoiceType/NatAuslandMitId

Abbildung					
Namespace	http://www.itzbund.de/MiKaDiv/FMPers/01.01				
Typ	fmpers:PersonNatIdAuslandType				
Kind-Elemente	fmpers:Anschrift				
Attribute	Name	Type	Art	Default	Beschreibung
	Geburtsdatum	std:GeburtsdatumType	M		Das Geburtsdatum der Person im Format jjj-mm-tt, das (teil-)unbekannte Daten

	<p>Name derived by: std:Name45Type M erlaubt.</p> <p>Vorname std:Name45Type M Der Name der natürlichen Person.</p> <p>Titel std:Name20Type k Der Vorname der natürlichen Person.</p> <p>Vorsatzwort std:Name20Type k Der Titel der natürlichen Person.</p> <p>Namenszusatz std:Name20Type k Das Vorsatzwort für die natürliche Person.</p> <p>IdNr std:IdNrType M Der Namenszusatz für die natürliche Person.</p> <p>Die Identifikationsnummer der natürlichen Person.</p>
Beschreibung	Element für eine natürliche Person, mit einem ausländischen Steueridentifikationsmerkmal inkl. verpflichtender Identifikationsnummer.

element VertreterMitAdresseChoiceType/NatAuslandMitStNr

Abbildung	<p>The diagram illustrates the structure of the <code>fmpers:PersonNatAuslandStNrType</code> element. It features a container labeled <code>Attribute</code> which includes the following elements: <code>Geburtsdatum</code>, <code>Name</code>, <code>Vorname</code>, <code>Titel</code>, <code>Vorsatzwort</code>, <code>Namenszusatz</code>, and <code>AuslandIdNr</code>. A choice element (represented by a dashed box) is connected to the <code>fmpers:Anschrift</code> element.</p>
Namespace	http://www.itzbund.de/MiKaDiv/FMPers/01.01
Typ	fmpers:PersonNatAuslandStNrType

Kind-Elemente	<u>fmpers:Anschrift</u>				
Attribute	Name	Type	Art	Default	Beschreibung
	Geburtsdatum	<u>std:GeburtsdatumType</u>	M		Das Geburtsdatum der Person im Format jjjj-mm-tt, das (teil-)unbekannte Daten erlaubt.
	Name	derived by: <u>std:Name45Type</u>	M		Der Name der natürlichen Person.
	Vorname	<u>std:Name45Type</u>	M		Der Vorname der natürlichen Person.
	Titel	<u>std:Name20Type</u>	k		Der Titel der natürlichen Person.
	Vorsatzwort	<u>std:Name20Type</u>	k		Das Vorsatzwort für die natürliche Person.
	Namenszusatz	<u>std:Name20Type</u>	k		Der Namenszusatz für die natürliche Person.
	AuslandIdNr	<u>std:AuslandSteuerNr</u>	M		Vom Ansässigkeitsstaat vergebenes Steueridentifikationsmerkmal.
Beschreibung	Element für eine natürliche Person, mit einem ausländischen Steueridentifikationsmerkmal inkl. verpflichtender ausländischer Identifikationsnummer.				

element VertreterMitAdresseChoiceType/NichtNatInlandAusland

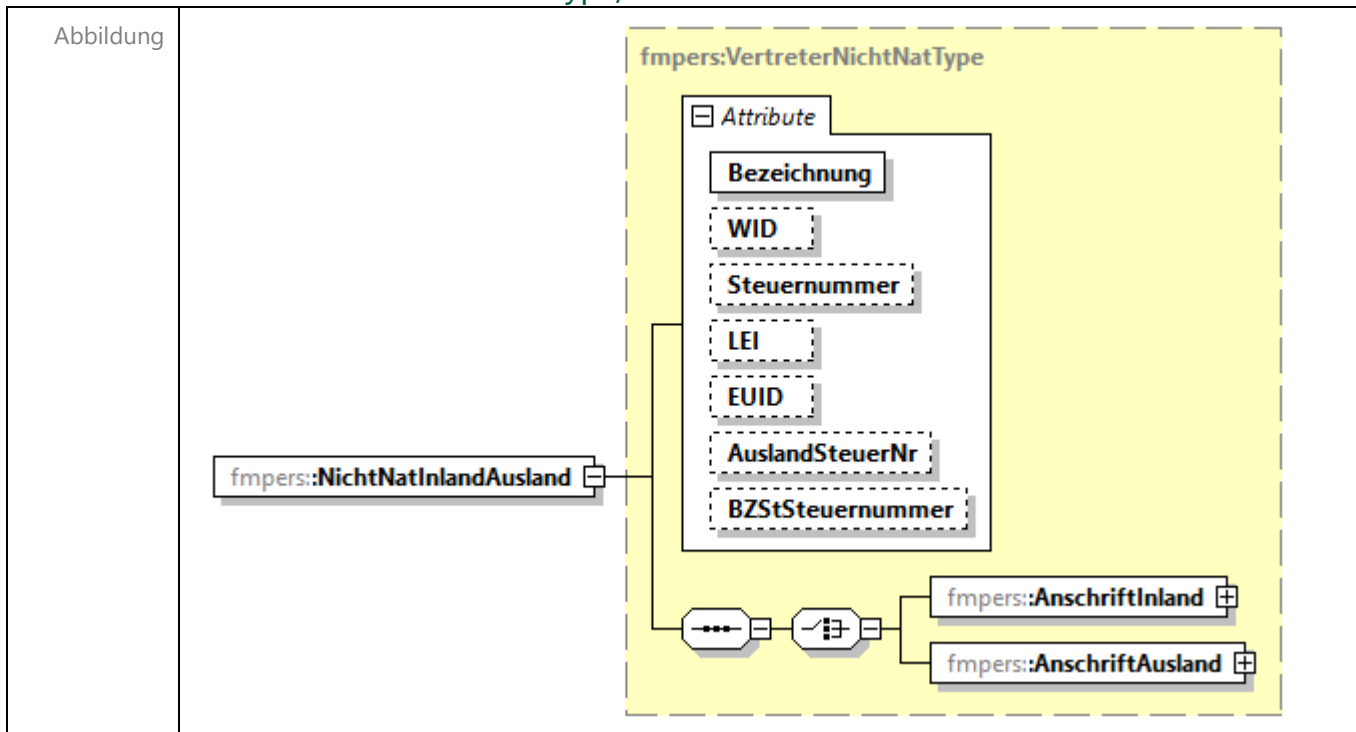

Namespace	http://www.itzbund.de/MiKaDiv/FMPers/01.01				
Typ	fmpers:VertreterNichtNatType				
Kind-Elemente	fmpers:AnschriftInland fmpers:AnschriftAusland				
Attribute	Name	Type	Art	Default	Beschreibung
	Bezeichnung	std:Name256Type	M		Die Bezeichnung der nicht-natürlichen Person.
	WID	std:WIDType	k		Die deutsche Wirtschafts-Identifikationsnummer der nicht-natürlichen Person.
	Steuernummer	std:SteuernummerType	k		Die Steuernummer der nicht-natürlichen Person.
	LEI	std:LEIType	k		Die LEI der Person.
	EUID	std:EUIDType	k		Die EUID der Person.
	AuslandSteuerNr	std:AuslandSteuerNr	k		Vom Ansässigkeitsstaat vergebenes Steueridentifikationsmerkmal.
	BZStSteuernummer	std:BZStSteuernummerType	k		Gilt nur für Spezial-Investmentfonds, die

	steuerlich beim BZSt geführt werden, als Vertreter eines Anlegers.
Beschreibung	Element für eine nicht-natürliche Person, mit entweder inländischer oder ausländischer Anschrift.

complexType VertreterNichtNatType

Abbildung					
Namespace	http://www.itzbund.de/MiKaDiv/FMPers/01.01				
Typ	extension of fmpers:PersonNichtNatAuslandType				
Kind-Elemente	fmpers:AnschriftInland fmpers:AnschriftAusland				
Verwender	element VertreterMitAdresseChoiceType/NichtNatInlandAusland				
Attribute	Name	Type	Art	Default	Beschreibung
	Bezeichnung	std:Name256Type	M		Die Bezeichnung der nicht-natürlichen Person.
	WID	std:WIDType	k		Die deutsche Wirtschafts-Identifikationsnummer der nicht-natürlichen Person.
	Steuernummer	std:SteuernummerType	k		Die Steuernummer der nicht-natürlichen Person.

	LEI	std:LEIType	k	Die LEI der Person.
	EUID	std:EUIDType	k	Die EUID der Person.
	AuslandSteuerNr	std:AuslandSteuerNr	k	Vom Ansässigkeitsstaat vergebenes Steueridentifikationsmerkmal.
	BZStSteuernummer	std:BZStSteuernummerType	k	Gilt nur für Spezial- Investmentfonds, die steuerlich beim BZSt geführt werden, als Vertreter eines Anlegers.
Beschreibung	Typ für eine nicht-natürliche einzelne Kontoperson, die als Vertreter für eine andere Kontoperson agiert. Es muss mindestens ein ID Merkmal angegeben werden.			

element VertreterNichtNatType/AnschriftInland

Abbildung					
Namespace	http://www.itzbund.de/MiKaDiv/FMPers/01.01				
Typ	std:AdresseInlandType				
Attribute	Name	Type	Art	Default	Beschreibung
	Strasse	std:Name80Type	k		Der Straßenname der Anschrift.
	HausNr	derived by: xs:integer	k		Die Hausnummer der Anschrift.
	HausNrZu	std:Name20Type	k		Mögliche Zusätze zur

	Ort	derived by: std:Name80Type	M	Hausnummer der Anschrift.
	PLZ	derived by: std:NameType	M	Der Ortsname der Anschrift.
				Die Postleitzahl der Inlandsanschrift.
Beschreibung	Die inländische Anschrift der Person.			

element VertreterNichtNatType/AnschriftAusland

Abbildung					
Namespace	http://www.itzbund.de/MiKaDiv/FMPers/01.01				
Typ	std:AdresseAuslandType				
Attribute	Name	Type	Art	Default	Beschreibung
	Strasse	std:Name80Type	k		Der Straßename der Anschrift.
	HausNr	derived by: xs:integer	k		Die Hausnummer der Anschrift.
	HausNrZu	std:Name20Type	k		Mögliche Zusätze zur Hausnummer der Anschrift.
	Ort	derived by: std:Name80Type	M		Der Ortsname der Anschrift.
	Adressergaenzung	derived by:			

	<p>std:NameType</p> <p>PLZ derived by: k std:NameType</p> <p>Staat derived by: M std:NameType</p>	<p>Eine mögliche Anschrittergänzung bei Auslandsanschriften.</p> <p>Die PLZ der Auslandsanschrift.</p> <p>Der Staat der Auslandsanschrift gemäß dem ISO- Code 3166 Alpha-2.</p>
Beschreibung	Die ausländische Anschrift der Person.	

complexType ZertifizierteStelleType

Abbildung		
Namespace	http://www.itzbund.de/MiKaDiv/FMPers/01.01	
Typ	extension of std:IdMerkmalNNPType	
Kind-Elemente	fmpers:Adresse	
Verwender	element DLZertifiziert/ZertifizierteStelle	

Attribute	Name	Type	Art	Default	Beschreibung
	WIdNr	std:WIDType	k		Die WIdNr der Person.
	Steuernummer	std:SteuernummerType	k		Die Steuernummer der Person.
	LEI	std:LEIType	k		Die LEI der Person.
	EUID	std:EUIDType	k		Die EUID der Person.
	AuslandSteuerNr	std:AuslandSteuerNr	k		Die ausländische Steuernummer der Person.
	Bezeichnung	std:Name256Type	M		Die Bezeichnung der zertifizierten Stelle.
	Zulassungsnummer	std:ZulassungsnummerType	M		Die Zulassungsnummer der zertifizierten Stelle.
	eMail	std:MailType	M		Die E-Mail der zertifizierten Stelle.
	Telefonnummer	std:TelefonnummerType	M		Die Telefonnummer der zertifizierten Stelle.
Beschreibung	Typ für einen Datenübermittler der Art zertifizierte Stelle.				

element ZertifizierteStelleType/Adresse

Abbildung					
Namespace	http://www.itzbund.de/MiKaDiv/FMPers/01.01				
Typ	std:AdresseType				
Attribute	Name	Type	Art	Default	Beschreibung
	Strasse	std:Name80Type	k		Der Straßenname der Anschrift.
	HausNr	derived by: xs:integer	k		Die Hausnummer der Anschrift.
	HausNrZu	std:Name20Type	k		Mögliche Zusätze zur Hausnummer der Anschrift.
	Ort	derived by: std:Name80Type	M		Der Ortsname der Anschrift.
Beschreibung	Die Anschrift der zertifizierten Stelle.				

simpleType AnsaessigkeitsstaatType

Namespace	http://www.itzbund.de/MiKaDiv/FMPers/01.01				
Typ	restriction of std:NameType				
Verwender	Attribute	PersonNatIdInland45bType/@Ansaessigkeitsstaat PersonNatIdAusland45bType/@Ansaessigkeitsstaat PersonNatAuslandStNr45bType/@Ansaessigkeitsstaat PersonNichtNatWidInland45bType/@Ansaessigkeitsstaat PersonNichtNatStNrInlandType45bType/@Ansaessigkeitsstaat PersonNichtNatAuslandStNr45bType/@Ansaessigkeitsstaat PersonNichtNatRechtsformAusland45bType/@Ansaessigkeitsstaat			

Aufzählung	Kind length whiteSpace pattern	Kennzeichen 2 collapse [a-zA-Z]{2}	Beschreibung
Beschreibung	Der Ansässigkeitsstaat gemäß ISO-Code 3166 Alpha-2.		

simpleType KontovertretungType

Namespace	http://www.itzbund.de/MiKaDiv/FMPers/01.01		
Typ	restriction of xs:string		
Verwender	attribute	VertreterMitAdresseChoiceType/@Art	
Aufzählung	Kind enumeration enumeration enumeration	Kennzeichen TH PS NB	Beschreibung Treuhänder Pfandschuldner Nießbrauchbesteller
Beschreibung	Typ zur Definition welcher Art die Vertretung ist.		

simpleType PersonArtType

Namespace	http://www.itzbund.de/MiKaDiv/FMPers/01.01		
Typ	restriction of xs:string		
Verwender	attribute	PersonMitArt45bType/@Art	
Aufzählung	Kind enumeration enumeration	Kennzeichen GL DI	Beschreibung Gläubiger Depotinhaber
Beschreibung	Typ zur Definition der Art der Person.		

complexType Meldeart11

Abbildung					
Namespace	http://www.itzbund.de/MiKaDiv/FMMA11/01.01				
Typ	extension of fmmabase:SelbststaendigeMeldungMitOrdnungsnummerType				
Kind-Elemente	fmmabase:Verwahrkette fmmabase:Kontopersonen fmmabase:KontoListe				
Verwender	element MA11ListeType/Meldung				
Attribute	Name	Type	Ar t	Defaul t	Beschreibung
	MeldungUUID	std:UUIDType	M		Eindeutiger Identifier für die Meldung.
	OrdBegriff	std:Name45Type	k		Eine interne Nummer oder ein Ordnungsbegriff des Nutzers von MiKaDiv.
	Typ	fmmabase:Meldungstyp	M		Gibt an, ob es sich um eine Erstmeldung oder um eine Korrektur handelt.
	ErstmeldungUUID	std:UUIDType	k		

				Technische UUID der Erstmeldung, die korrigiert bzw. storniert werden soll. Wenn eine ergänzende Steuerbescheinigung korrigiert/storniert wird, ist hier die UUID der zu korrigierenden/stornierenden ergänzenden Steuerbescheinigung einzutragen.
Berichtigungsgrund	derived by: std:NameType		k	Optionaler Berichtigungsgrund im Falle einer Korrektur.
Meldejahr	xs:gYear		M	Das Meldejahr ist das Jahr des Zuflusses der Kapitalerträge. Angegeben wird das Meldejahr im Format JJJJ.
Zeitstempel	xs:dateTime		M	Gibt den fachlichen Zeitpunkt an, auf den sich die Meldung bezieht / zu dem die Inhalte der Meldung fachlich wirksam geworden sind. Muss somit vor dem technischen Einlieferungszeitpunkt liegen. Meldungen werden an Hand des fachlichen Zeitstempels chronologisch sortiert.
Amtliche Ordnungsnummer	std:UUIDType		M	Amtliche Ordnungsnummer gemäß § 45b Absatz 1 EStG.
Sammelsteuerbescheinigung	xs:boolean		false	Kennzeichen, dass die Einzelsteuerbescheinigung auf Grundlage einer Sammel-Steuerbescheinigung ausgestellt wurde. Gilt auch für ergänzende Steuerbescheinigungen, sofern die Erstbescheinigung bereits eine Kennzeichnung enthält.
Datum Steuerbescheinigung	std:Datum1880Type		k	Pflichtfeld bei Steuerinländern.

Beschreibung	Meldung nach § 45b Absatz 2 EStG.
--------------	-----------------------------------

complexType Meldeart13

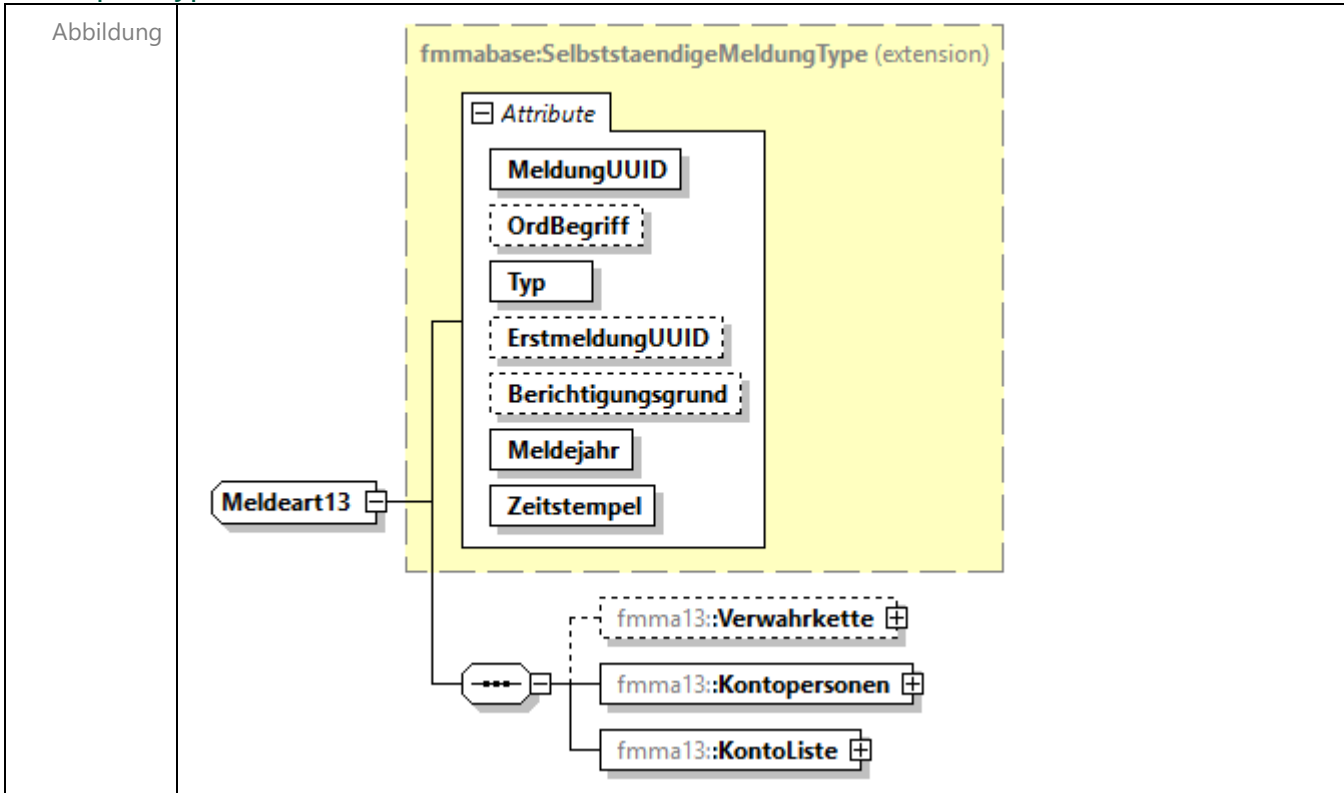

Namespace	http://www.itzbund.de/MiKaDiv/FMMa13/01.01				
Typ	extension of fmmabase:SelbststaendigeMeldungType				
Kind-Elemente	fmma13:Verwahrkette fmma13:Kontopersonen fmma13:KontoListe				
Verwender	element MA13ListeType/Meldung				
Attribute	Name	Type	Art	Default	Beschreibung
	MeldungUUID	std:UUIDType	M		Eindeutiger Identifier für die Meldung.
	OrdBegriff	std:Name45Type	k		Eine interne Nummer oder ein Ordnungsbegriff des Nutzers von MiKaDiv.
	Typ	fmmabase:Meldungstyp	M		Gibt an, ob es sich um eine Erstmeldung oder um eine Korrektur handelt.
	ErstmeldungUUID	std:UUIDType	k		Technische UUID der

	<p>Berichtigungsgrund derived by: std:NameType</p> <p>Meldejahr xs:gYear</p> <p>Zeitstempel xs:dateTime</p>	<p>Erstmeldung, die korrigiert bzw. storniert werden soll. Wenn eine ergänzende Steuerbescheinigung korrigiert/storniert wird, ist hier die UUID der zu korrigierenden/stornierenden ergänzenden Steuerbescheinigung einzutragen.</p> <p>Optionaler Berichtigungsgrund im Falle einer Korrektur.</p> <p>Das Meldejahr ist das Jahr des Zuflusses der Kapitalerträge. Angegeben wird das Meldejahr im Format JJJJ.</p> <p>Gibt den fachlichen Zeitpunkt an, auf den sich die Meldung bezieht / zu dem die Inhalte der Meldung fachlich wirksam geworden sind. Muss somit vor dem technischen Einlieferungszeitpunkt liegen. Meldungen werden an Hand des fachlichen Zeitstempels chronologisch sortiert.</p>
Beschreibung	Meldung nach § 45b Absatz 6 EStG.	

element Meldeart13/Verwahrkette

Abbildung						
Namespace	http://www.itzbund.de/MiKaDiv/FMMA13/01.01					
Typ	fmfach:VerwahrketteType					
Kind-Elemente	fmfach:AuszahlendeStelle fmfach:Verwahrstelle fmfach:DepotfuehrendeStelle					
Attribute	Name AuszahlStelleIstDepotfuehrStelle	Type xs:boolean	Art	Default false		Beschreibung
Einschränkungen	Name unique	KnotenpositionInVerwahrketteEindeutig	Refer	Selector fmfach:Verwahrstelle fmfach:DepotfuehrendeStelle	Field(s) @Position	Beschreibung Constraint der sicherstellt, dass innerhalb der Verwahrkette die Positionen eindeutig sind.
Beschreibung	Die Verwahrkette der Meldung.					

element Meldeart13/Kontopersonen

Abbildung					
Namespace	http://www.itzbund.de/MiKaDiv/FMMA13/01.01				
Typ	fmpers:KontopersonUndVertreterType				
Kind-Elemente	fmpers:Kontovertretungen fmpers:Personen				
Attribute	Name	Type	Art	Default	Beschreibung
	Depotverhaeltnis	std:DepotverhaeltnisEnumType	k		Art des Depotverhältnisses
Beschreibung	Die Kontopersonen der Meldung.				

element Meldeart13/KontoListe

Abbildung					
Namespace	http://www.itzbund.de/MiKaDiv/FMMA13/01.01				
Kind-Elemente	fmma13:Konto				
Einschränkungen	Name	Refer	Selector	Field(s)	Beschreibung
	unique	EindeutigesKonto	fmma13:Konto	@ArtDesDepotkontos @Kontonummer	Constraint der sicherstellt, dass Art des Depokontos

		und Kontonummer zusammen eindeutig sind.
Beschreibung	Typ für eine Liste von bis zu 20 Konten.	

element Meldeart13/KontoListe/Konto

Abbildung					
Namespace	http://www.itzbund.de/MiKaDiv/FMMA13/01.01				
Kind-Elemente	fmma13:Paymentlines				
Attribute	Name	Type	Art	Default	Beschreibung
	Kontonummer	std:KontonummerType	M		Kontonummer
	ArtDesDepotkontos	std:DepotkontoEnumType	M		Die Art des Depotkontos.

element Meldeart13/KontoListe/Konto/Paymentlines

Abbildung					
Namespace	http://www.itzbund.de/MiKaDiv/FMMA13/01.01				
Typ	fmma13:PaymentlineListeMa13Type				
Kind-Elemente	fmma13:Paymentline				

complexType PaymentlineListeMa13Type

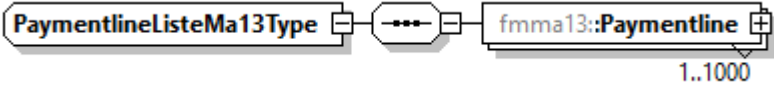
Abbildung	
Namespace	http://www.itzbund.de/MiKaDiv/FMMA13/01.01
Kind-Elemente	fmma13:Paymentline
Verwender	element Meldeart13/KontoListe/Konto/Paymentlines
Beschreibung	Typ für eine Liste von Paymentlines.

element PaymentlineListeMa13Type/Paymentline

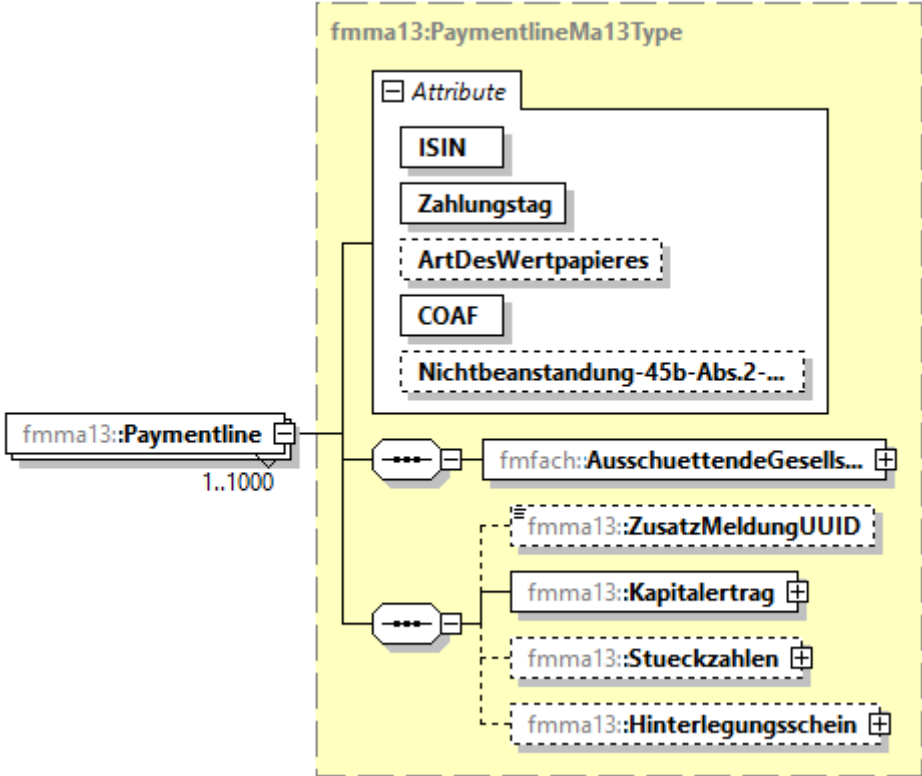
Abbildung					
Namespace	http://www.itzbund.de/MiKaDiv/FMMA13/01.01				
Typ	fmma13:PaymentlineMa13Type				
Kind-Elemente	fmfach:AusschuetendeGesellschaft fmma13:ZusatzMeldungUUID fmma13:Kapitalertrag fmma13:Stueckzahlen fmma13:Hinterlegungsschein				
Attribute	Name	Type	Art	Default	Beschreibung
	ISIN	std:ISINType	M		Internationale Wertpapierkennnummer der

Zahlungstag	xs:date	M	Wertpapiergattung.
ArtDesWertpapiers	fmfach:WertpapierArtType		Zahlungstag.
COAF	derived by: std:NameType	M	Art des Wertpapiers.
Nichtbeanstandung-45b-Abs.2-Nr.6	xs:boolean	false	Corporate Action Event Reference.
			Kennzeichnung, dass die Nichtbeanstandungsregelung zum 2. Steuerabzug aus der Rz 70 des BMF-Schreibens zu Einzelfragen zur Datenübermittlung nach Maßgabe des § 45b und des § 45c EStG angewendet wurde.

complexType PaymentlineMa13Type

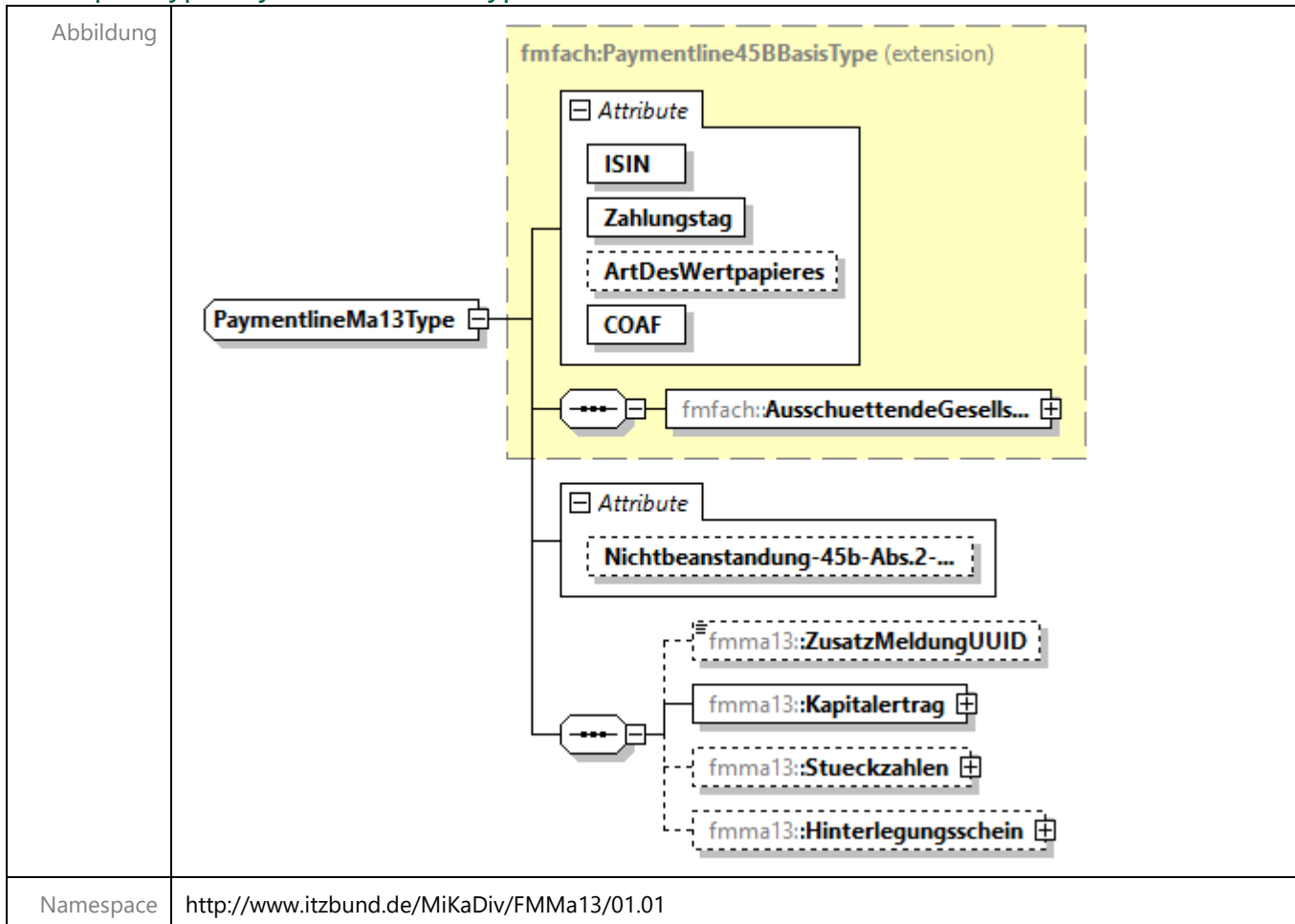

Typ	extension of fmfach:Paymentline45BBasisType				
Kind-Elemente	fmfach:AusschuettendeGesellschaft fmma13:ZusatzMeldungUUID fmma13:Kapitalertrag fmma13:Stueckzahlen fmma13:Hinterlegungsschein				
Verwender	element PaymentlineListeMa13Type/Paymentline				
Attribute	Name	Type	Art	Default	Beschreibung
	ISIN	std:ISINType	M		Internationale Wertpapierkennnummer der Wertpapiergattung.
	Zahlungstag	xs:date	M		Zahlungstag.
	ArtDesWertpapieres	fmfach:WertpapierArtType			Art des Wertpapieres.
	COAF	derived by: std:NameType	M		Corporate Action Event Reference.
	Nichtbeanstandung-45b-Abs.2-Nr.6	xs:boolean		false	Kennzeichnung, dass die Nichtbeanstandungsregelung zum 2. Steuerabzug aus der Rz 70 des BMF-Schreibens zu Einzelfragen zur Datenübermittlung nach Maßgabe des § 45b und des § 45c EStG angewendet wurde.
Beschreibung	Erweiterung des Basistyps um den meldeartspezifischen Zahlungstag.				

element [PaymentlineMa13Type/ZusatzMeldungUUID](#)

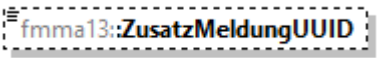
Abbildung					
Namespace	http://www.itzbund.de/MiKaDiv/FMMA13/01.01				
Typ	std:UUIDType				
Aufzählung	Kind	Kennzeichen			Beschreibung
	whiteSpace	collapse			
	pattern	[A-Fa-f0-9]{8}-[A-Fa-f0-9]{4}-[1-5][A-Fa-f0-9]{3}-[ABab89][A-Fa-f0-9]{3}-[A-Fa-f0-9]{12}			
Beschreibung	UUID der Zusatzangabenmeldung mit Angaben zu Zu- und Abgängen, die Teil dieser Meldung ist.				

element PaymentlineMa13Type/Kapitalertrag

Abbildung					
Namespace	http://www.itzbund.de/MiKaDiv/FMMA13/01.01				
Typ	fmmach:KapitalertragType				
Kind-Elemente	fmmach:EinbehalteneSteuern				
Attribute	Name	Type	Art	Default	Beschreibung
	KontonummerGutschrift	std:KontonummerType	M		Nummer des Kontos, auf dem die Dividendenzahlung des Anlegers durch sein depotführendes Institut gutgeschrieben wurde.
	GutschriftArt	fmmach:GutschriftArtType	M		Die Art der Gutschrift.
	Stueckzahl	std:WertpapierStueckzahlType	M		Stückzahl der Wertpapiere, die dem Kapitalertrag zugrunde liegen.
	KapitalertragBrutto	std:Dezimal14dot2Type	M		Bruttobetrag der erzielten Kapitalerträge.
	KapitalertragNetto	std:Dezimal14dot2Type	M		Nettobetrag der erzielten Kapitalerträge.

Beschreibung	§ 45b Absatz 2 Nr. 4 EStG (Heading D).
--------------	--

element PaymentlineMa13Type/Stueckzahlen

Abbildung					
Namespace	http://www.itzbund.de/MiKaDiv/FMMA13/01.01				
Typ	<u>fmfach:StueckzahlenType</u>				
Attribute	Name	Type	Ar t	Defau lt	Beschreibung
	StueckzahlMehrAls5Tage	std:WertpapierStueckzahl Type	M		Die Anzahl der Aktien, die mehr als fünf Tage vor dem auf den Tag der Hauptversammlung folgenden Geschäftstag erworben wurden.
	StueckzahlInnerhalbVon5Tagen	std:WertpapierStueckzahl Type	M		Die Anzahl der Aktien, die innerhalb dieses Zeitraumes erworben wurden.
	StueckzahlMitFinanzvereinbarung	std:WertpapierStueckzahl Type	M		Die Anzahl der Aktien, die mit einer Finanzvereinbarung verbunden sind. Bei Inanspruchnahme der Nichtbeanstandungsergel aus Rz 8 des BMF-Schreibens Einzelfragen zur Datenübermittlung nach Maßgabe des § 45b und § 45c EStG.
	StueckzahlOhneFinanzvereinbarung	std:WertpapierStueckzahl Type	M		

	rung	Type	Die Anzahl der Aktien, die nicht mit einer Finanzvereinbarung verbunden sind. Bei Inanspruchnahme der Nichtbeanstandungsregel aus Rz 8 des BMF-Schreibens Einzelfragen zur Datenübermittlung nach Maßgabe des § 45b und § 45c EStG.
Beschreibung	Angaben zu § 45b Absatz 2 Nr. 5 a) und b) EStG - Optional bei Meldeart 13.		

element PaymentlineMa3Type/Hinterlegungsschein

Abbildung					
Namespace	http://www.itzbund.de/MiKaDiv/FMMA13/01.01				
Typ	fmfach:HinterlegungsscheinType				
Kind-Elemente	fmfach:Wertpapier fmfach:Hinterlegungsstelle				
Attribute	Name	Type	Ar t	Defau lt	Beschreibung
	HinterlegungsstelleMelder	xs:boolean		true	Wenn HinterlegungsstelleMelder wahr ist, darf das Element

	Verhaeltnis	std:VerhaeltnisType	M	<p>"Hinterlegungsstelle" nicht angegeben werden. Wenn False, muss "Hinterlegungsstelle" angegeben werden.</p> <p>Das in den Emissionsbedingungen des Hinterlegungsscheines (1-Seite) festgelegte Verhältnis der Hinterlegungsscheine zu den durch die inländische Hinterlegungsstelle verwahrten inländischen Wertpapieren (x-Seite, hier anzugeben).</p>
	HinterlegungsscheineGesamtzahl	std:WertpapierStueckzahlType	M	<p>Gesamtzahl ausgegebener Hinterlegungsscheine zum Zeitpunkt des Gewinnverteilungsbeschlusses.</p>
	WertpapiereGesamtzahl	std:WertpapierStueckzahlType	M	<p>Gesamtzahl hinterlegter Wertpapiere zum Zeitpunkt des Gewinnverteilungsbeschlusses.</p>
	AnzahlHinterlegungsscheineGläubiger	std:WertpapierStueckzahlType	M	<p>Anzahl der Hinterlegungsscheine des Gläubigers der Kapitalerträge (der Steuerbescheinigung) zum Zeitpunkt des Gewinnverteilungsbeschlusses.</p>
	RecordTag	xs:date	M	<p>Zeitpunkt des zweiten auf den Tag der Hauptversammlung folgenden Geschäftstages.</p>
Beschreibung	<p>§ 45b Absatz 2 Nr. 6 EStG (Heading G); Optional bei Meldeart 13; Darf nur angegeben werden, wenn Nichtbeanstandung-45b-Abs.2-Nr.6 false ist.</p>			

complexType Meldeart21

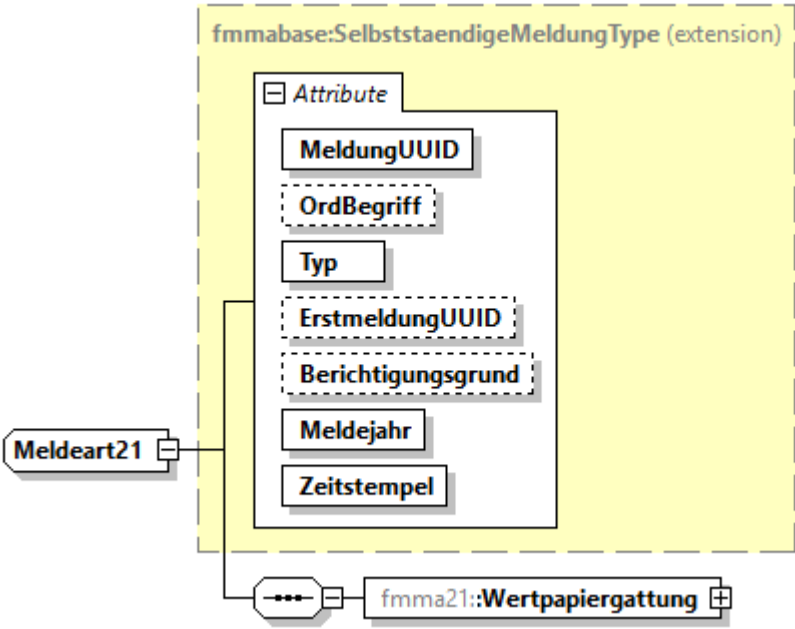
Abbildung					
Namespace	http://www.itzbund.de/MiKaDiv/FMMa21/01.01				
Typ	extension of fmmabase:SelbststaendigeMeldungType				
Kind-Elemente	fmma21:Wertpapiergattung				
Verwender	element MA21ListeType/Meldung				
Attribute	Name	Type	Art	Default	Beschreibung
	MeldungUUID	std:UUIDType	M		Eindeutiger Identifier für die Meldung.
	OrdBegriff	std:Name45Type	k		Eine interne Nummer oder ein Ordnungsbegriff des Nutzers von MiKaDiv.
	Typ	fmmabase:Meldungstyp	M		Gibt an, ob es sich um eine Erstmeldung oder um eine Korrektur handelt.
	ErstmeldungUUID	std:UUIDType	k		Technische UUID der Erstmeldung, die korrigiert bzw. storniert werden soll. Wenn eine ergänzende Steuerbescheinigung korrigiert/storniert wird, ist hier die UUID der zu korrigierenden/stornierenden ergänzenden

	<p>Berichtigungsgrund derived by: std:NameType k</p> <p>Meldejahr xs:gYear M</p> <p>Zeitstempel xs:dateTime M</p>	<p>Steuerbescheinigung einzutragen.</p> <p>Optionaler Berichtigungsgrund im Falle einer Korrektur.</p> <p>Das Meldejahr ist das Jahr des Zuflusses der Kapitalerträge. Angegeben wird das Meldejahr im Format JJJJ.</p> <p>Gibt den fachlichen Zeitpunkt an, auf den sich die Meldung bezieht / zu dem die Inhalte der Meldung fachlich wirksam geworden sind. Muss somit vor dem technischen Einlieferungszeitpunkt liegen. Meldungen werden an Hand des fachlichen Zeitstempels chronologisch sortiert.</p>
Beschreibung	Zusammengefasste Meldung nach § 45c Absatz 1 EStG.	

element Meldeart21/Wertpapiergattung

Abbildung					
Namespace	http://www.itzbund.de/MiKaDiv/FMMA21/01.01				
Typ	fmma21:WertpapiergattungMa21Type				
Kind-Elemente	fmma21:Zahlungstage				
Attribute	Name	Type	Art	Default	Beschreibung
	Bezeichnung	std:Name105Type	M		Bezeichnung der Wertpapiergattung.

	ISIN	std:ISINType	M	Internationale Wertpapierkennnummer der Wertpapiergattung.
Beschreibung	Angabe der Wertpapiergattung dieser Meldung.			

complexType WertpapiergattungMa21Type

Abbildung					
Namespace	http://www.itzbund.de/MiKaDiv/FMMa21/01.01				
Typ	extension of fmfach:WertpapiergattungType				
Kind-Elemente	fmma21:Zahlungstage				
Verwender	element Meldeart21/Wertpapiergattung				
Attribute	Name	Type	Art	Default	Beschreibung
	Bezeichnung	std:Name105Type	M		Bezeichnung der Wertpapiergattung.
	ISIN	std:ISINType	M		Internationale Wertpapierkennnummer der Wertpapiergattung.
Beschreibung	Typ zur Erweiterung der Wertpapiergattung um meldeartspezifische Angaben.				

element WertpapiergattungMa21Type/Zahlungstage

Abbildung						
Namespace	http://www.itzbund.de/MiKaDiv/FMMA21/01.01					
Typ	fmma21:ZahlungstagMa21ListeType					
Kind-Elemente	fmma21:Zahlungstag					
Einschränkungen	unique	Name EindeutigerZahlungstag	Refer	Selector fmma21:Zahlungstag	Field(s) @Datum	Beschreibung Constraint der sicherstellt, dass pro Zahlungstag nur ein Eintrag existiert.
Beschreibung	Zahlungstage dieser Wertpapiergattung. Pro Zahlungstag darf es nur einen Eintrag geben.					

complexType ZahlungstagMa21ListeType

Abbildung						
Namespace	http://www.itzbund.de/MiKaDiv/FMMA21/01.01					
Kind-Elemente	fmma21:Zahlungstag					
Verwender	element	WertpapiergattungMa21Type/Zahlungstage				
Beschreibung	Typ für eine Liste von Zahlungstagen dieser Wertpapiergattung.					

element ZahlungstagMa21ListeType/Zahlungstag

Abbildung					
Namespace	http://www.itzbund.de/MiKaDiv/FMMa21/01.01				
Typ	fmma21:ZahlungstagMa21Type				
Kind-Elemente	fmma21:OhneAbstand fmma21:TeilAbstaende fmma21:VollAbstaende				
Attribute	Name	Type	Art	Default	Beschreibung
	Datum	xs:date	M		Tag der Auszahlung.
Beschreibung	Zahlungstag dieser Wertpapiergattung.				

complexType ZahlungstagMa21Type

Abbildung					
Namespace	http://www.itzbund.de/MiKaDiv/FMMa21/01.01				
Kind-Elemente	fmma21:OhneAbstand fmma21:TeilAbstaende fmma21:VollAbstaende				
Verwender	element ZahlungstagMa21ListeType/Zahlungstag				
Attribute	Name	Type	Art	Default	Beschreibung
	Datum	xs:date	M		Tag der Auszahlung.

Beschreibung	Typ für einen einzelnen Zahlungstag der Meldeart 21. Die Kombination aus Datum und Wertpapiergattung muss eindeutig sein.
--------------	---

element ZahlungstagMa21Type/OhneAbstand

Abbildung					
Namespace	http://www.itzbund.de/MiKaDiv/FMMA21/01.01				
Typ	fmmach:ErtragsGruppe45cType				
Kind-Elemente	fmmach:EinbehalteneSteuern fmmach:BruttoBescheinigteSteuern fmmach:GemeldeteSteuern				
Attribute	Name	Type	Art	Default	Beschreibung
	Kapitalertrag	std:Dezimal14dot2Type	M		Bruttobetrag der erzielten Kapitalerträge.
	Rechtsgrundlage	std:RechtsgrundlageType	M		Rechtsgrundlage für den angewendeten Steuersatz.
	Stueckzahl	std:WertpapierStueckzahlType	M		Stückzahl der, von den Angaben betroffenen, Wertpapiere der Wertpapiergattung.
Beschreibung	Angaben zu Erträgen, bei denen vom Steuerabzug kein Abstand genommen wurde.				

element ZahlungstagMa21Type/TeilAbstaende

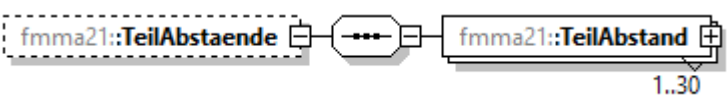
Abbildung	
Namespace	http://www.itzbund.de/MiKaDiv/FMMA21/01.01
Kind-Elemente	fmma21:TeilAbstand
Beschreibung	Angaben zu Erträgen, bei denen vom Steuerabzug teilweise Abstand genommen wurde. Für jeden Rechtsgrund der Abstandnahme ist ein Eintrag in der Liste aufzunehmen.

element ZahlungstagMa21Type/TeilAbstaende/TeilAbstand

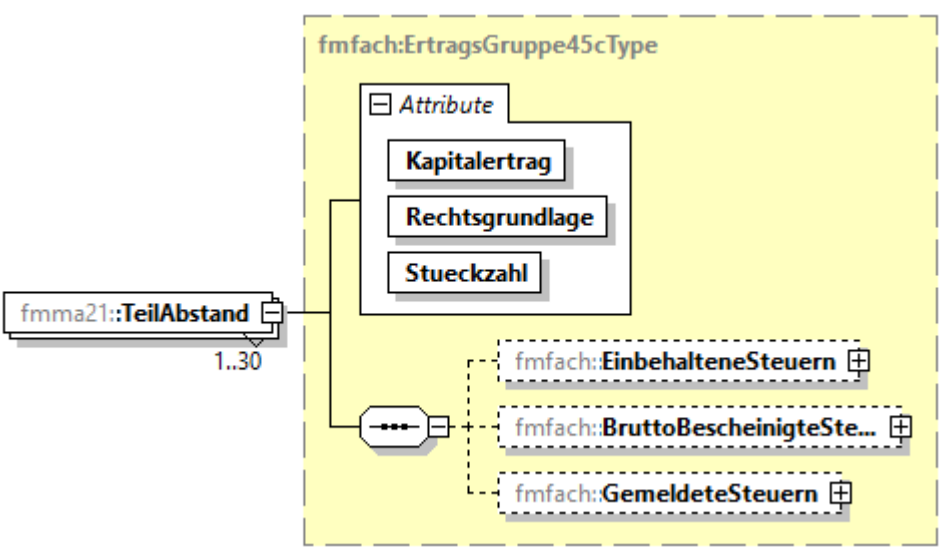
Abbildung					
Namespace	http://www.itzbund.de/MiKaDiv/FMMA21/01.01				
Typ	fmfach:ErtragsGruppe45cType				
Kind-Elemente	fmfach:EinbehalteneSteuern fmfach:BruttoBescheinigteSteuern fmfach:GemeldeteSteuern				
Attribute	Name	Type	Art	Default	Beschreibung
	Kapitalertrag	std:Dezimal14dot2Type	M		Bruttobetrag der erzielten Kapitalerträge.
	Rechtsgrundlage	std:RechtsgrundlageType	M		Rechtsgrundlage für den angewendeten Steuersatz.
	Stueckzahl	std:WertpapierStueckzahlType	M		Stückzahl der, von

		den Angaben betroffenen, Wertpapiere der Wertpapiergattung.
Beschreibung	Angaben zu Erträgen, bei denen der Steuerabzug teilweise vorgenommen wurde.	

element ZahlungstagMa21Type/VollAbstaende

Abbildung		
Namespace	http://www.itzbund.de/MiKaDiv/FMMA21/01.01	
Kind-Elemente	fmma21:VollAbstand	
Beschreibung	Angaben zu Erträgen, bei denen vom Steuerabzug vollständig Abstand genommen wurde. Für jeden Rechtsgrund der Abstandnahme ist ein Eintrag in der Liste aufzunehmen.	

element ZahlungstagMa21Type/VollAbstaende/VollAbstand

Abbildung					
Namespace	http://www.itzbund.de/MiKaDiv/FMMA21/01.01				
Typ	fmfach:ErtragsGruppe45cType				
Kind-Elemente	fmfach:EinbehalteneSteuern fmfach:BruttoBescheinigteSteuern fmfach:GemeldeteSteuern				
Attribute	Name	Type	Art	Default	Beschreibung
	Kapitalertrag	std:Dezimal14dot2Type	M		Bruttobetrag der erzielten

	Rechtsgrundlage std:RechtsgrundlageType M	Kapitalerträge.
	Stueckzahl std:WertpapierStueckzahlType M	Rechtsgrundlage für den angewendeten Steuersatz. Stückzahl der, von den Angaben betroffenen, Wertpapiere der Wertpapiergattung.
Beschreibung	Angaben zu Erträgen, bei denen auf Grund einer Rechtsgrundlage vom Steuerabzug vollständig Abstand genommen wurde.	

complexType Meldeart22

Abbildung					
Namespace	http://www.itzbund.de/MiKaDiv/FMMA22/01.01				
Typ	extension of fmmabase:SelbststaendigeMeldungType				
Kind-Elemente	fmma22:Kontopersonen fmma22:Paymentlines				
Verwender	element MA22ListeType/Meldung				
Attribute	Name	Type	Art	Default	Beschreibung
	MeldungUUID	std:UIDType	M		Eindeutiger Identifier für die

	OrdBegriff	std:Name45Type	k	Meldung.
	Typ	fmmabase:Meldungstyp	M	Eine interne Nummer oder ein Ordnungsbegriff des Nutzers von MiKaDiv.
	ErstmeldungUUID	std:UUIDType	k	Gibt an, ob es sich um eine Erstmeldung oder um eine Korrektur handelt.
	Berichtigungsgrund	derived by: std:NameType	k	Technische UUID der Erstmeldung, die korrigiert bzw. storniert werden soll. Wenn eine ergänzende Steuerbescheinigung korrigiert/storniert wird, ist hier die UUID der zu korrigierenden/stornierenden ergänzenden Steuerbescheinigung einzutragen.
	Meldejahr	xs:gYear	M	Optionaler Berichtigungsgrund im Falle einer Korrektur.
	Zeitstempel	xs:dateTime	M	Das Meldejahr ist das Jahr des Zuflusses der Kapitalerträge. Angegeben wird das Meldejahr im Format JJJJ.
				Gibt den fachlichen Zeitpunkt an, auf den sich die Meldung bezieht / zu dem die Inhalte der Meldung fachlich wirksam geworden sind. Muss somit vor dem technischen Einlieferungszeitpunkt liegen. Meldungen werden an Hand des fachlichen Zeitstempels chronologisch sortiert.
Beschreibung	Meldung nach § 45c Absatz 2 EStG.			

element Meldeart22/Kontopersonen

Abbildung	
Namespace	http://www.itzbund.de/MiKaDiv/FMMA22/01.01
Typ	fmpers:GlaebigerOderDepotinhaberType
Kind-Elemente	fmpers:GlaebigerListe fmpers:Depotinhaber
Beschreibung	Die Kontopersonen der Meldung.

element Meldeart22/Paymentlines

Abbildung	
Namespace	http://www.itzbund.de/MiKaDiv/FMMA22/01.01
Typ	fmma22:PaymentlineListeMa22Type
Kind-Elemente	fmma22:Paymentline
Beschreibung	Angabe aller Paymentlines dieser Meldung.

complexType PaymentlineListeMa22Type

Abbildung	
Namespace	http://www.itzbund.de/MiKaDiv/FMMA22/01.01
Kind-Elemente	fmma22:Paymentline
Verwender	element Meldeart22/Paymentlines
Beschreibung	Typ für eine Liste von Paymentlines.

element PaymentlineListeMa22Type/Paymentline

Abbildung					
Namespace	http://www.itzbund.de/MiKaDiv/FMMA22/01.01				
Typ	fmma22:PaymentlineMa22Type				
Kind-Elemente	fmma22:Kapitalertrag				
Attribute	Name	Type	Art	Default	Beschreibung
	ISIN	std:ISINType	M		Internationale Wertpapierkennnummer der Wertpapiergattung.
	Zahlungstag	xs:date	M		Zahlungstag.

complexType PaymentlineMa22Type

Abbildung					
Namespace	http://www.itzbund.de/MiKaDiv/FMMA22/01.01				
Typ	extension of fmfach:PaymentlineBasisType				
Kind-Elemente	fmma22:Kapitalertrag				
Verwender	element PaymentlineListeMa22Type/Paymentline				
Attribute	Name	Type	Art	Default	Beschreibung
	ISIN	std:ISINType	M		

	Zahlungstag xs:date M	Internationale Wertpapierkennnummer der Wertpapiergattung. Zahlungstag.
Beschreibung	Erweiterung des Basistyps um den meldeartspezifischen Zahlungstag.	

element PaymentlineMa22Type/Kapitalertrag

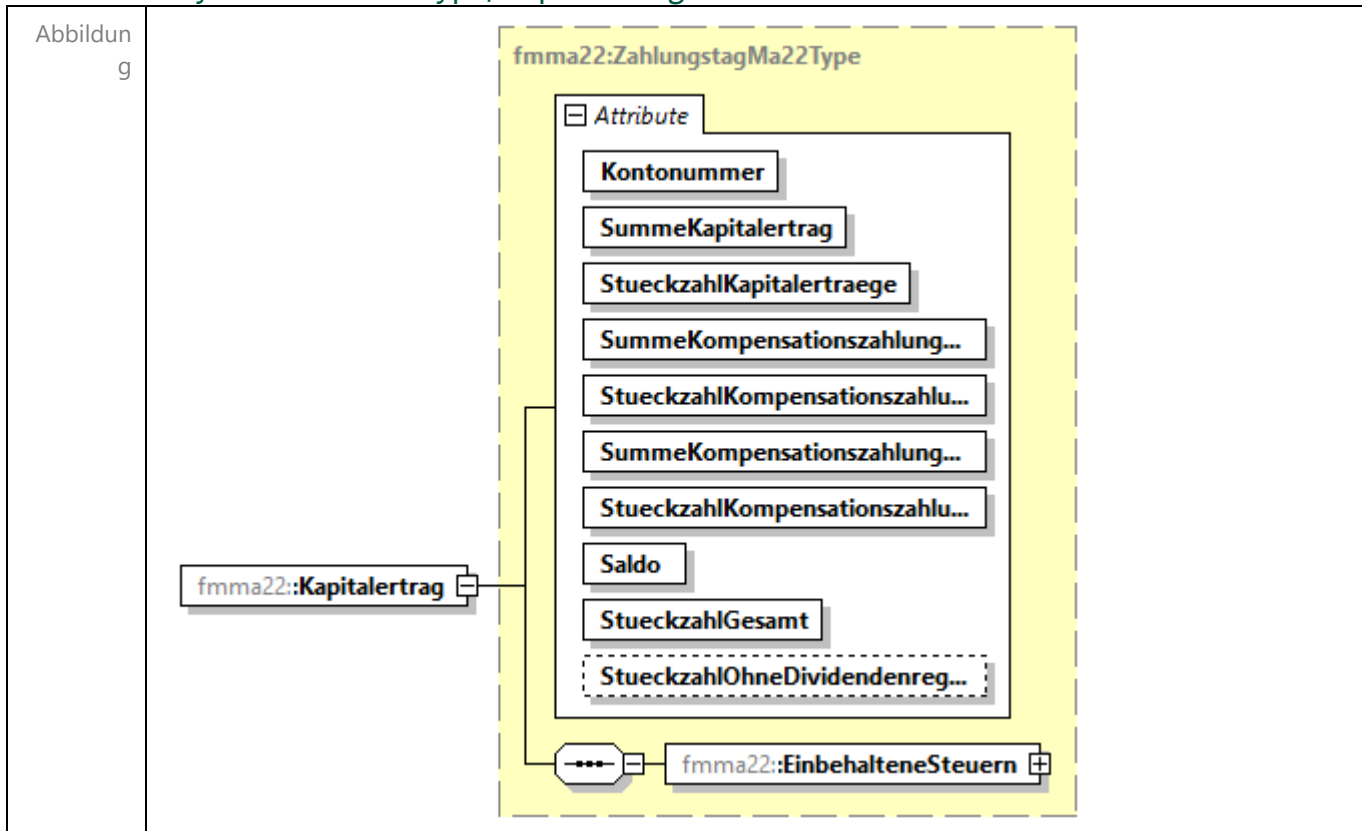

Namespace	http://www.itzbund.de/MiKaDiv/FMMA22/01.01				
Typ	fmma22:ZahlungstagMa22Type				
Kind-Elemente	fmma22:EinbehalteneSteuern				
Attribute	Name	Type	Ar	Defa	Beschreibung
	Kontonummer	std:KontonummerType	M	ult	Nummer des Kontos oder Depots, auf dem die Wertpapiere verwahrt werden.
	SummeKapitalertrag	std:Dezimal14dot2Typ	M		

	e		Summe der in einem Kalenderjahr gutgeschriebenen Kapitalerträge (§ 45c Absatz 2 Satz 1 Nummer 3 EStG).
StueckzahlKapitalertraege	std:WertpapierStueckzahlType	M	Stückzahl der Wertpapiere, die den gutgeschriebenen Kapitalerträgen zu Grunde liegen (siehe auch BMF-Schreiben Einzelfragen zur Datenübermittlung nach Maßgabe des § 45b und § 45c EStG vom 22.April 2025, Rz 117 ff.).
SummeKompensationszahlungenGutgeschrieben	std:Dezimal14dot2Type	M	Summe der in einem Kalenderjahr gutgeschriebenen Kompensationszahlungen (§ 45c Absatz 2 Satz 1 Nummer 4 EStG).
StueckzahlKompensationszahlungenGutgeschrieben	std:WertpapierStueckzahlType	M	Stückzahl der Wertpapiere, die den gutgeschriebenen Kompensationszahlungen zu Grunde liegen (siehe auch BMF-Schreiben Einzelfragen zur Datenübermittlung nach Maßgabe des § 45b und § 45c EStG vom 22.April 2025, Rz 117 ff.).
SummeKompensationszahlungenBelastet	std:Dezimal14dot2Type	M	Summe der in einem Kalenderjahr belasteten Kompensationszahlungen (§ 45c Absatz 2 Satz 1 Nummer 5 EStG).
StueckzahlKompensationszahlungenBel	std:WertpapierStueckzahlType	M	

	astet	ahlType		Stückzahl der Wertpapiere, die den belasteten Kompensationszahlungen zu Grunde liegen (siehe auch BMF-Schreiben Einzelfragen zur Datenübermittlung nach Maßgabe des § 45b und § 45c EStG vom 22.April 2025, Rz 117 ff.).
	Saldo	std:Dezimal14dot2Type	M	Saldo aus der Summe der gutgeschriebenen Kapitalerträge und der Summe der gutgeschriebenen Kompensationszahlungen und der Summe der belasteten Kompensationszahlungen (§ 45c Absatz 2 Satz 1 Nummer 6 EStG).
	StueckzahlGesamt	std:WertpapierStueckzahlType	M	Stückzahl der im Depot befindlichen Wertpapiere der Wertpapiergattung.
	StueckzahlOhneDividendenregulierung	std:WertpapierStueckzahlType	k	Stückzahl der Wertpapiere, für die keine Dividendenregulierung vorgenommen wurde (§ 45c Absatz 2 Satz 1 Nummer 8 EStG).
Beschreibung	§ 45c Absatz 2 EStG.			

complexType ZahlungstagMa22Type

Abbildung																							
Namespace	http://www.itzbund.de/MiKaDiv/FMMA22/01.01																						
Kind-Elemente	fmma22:EinbehalteneSteuern																						
Verwender	element PaymentlineMa22Type/Kapitalertrag																						
Attribute	<table border="1"> <thead> <tr> <th>Name</th> <th>Type</th> <th>Ar</th> <th>Defa</th> <th>Beschreibung</th> </tr> </thead> <tbody> <tr> <td>Kontonummer</td> <td>std:KontonummerType</td> <td>t</td> <td>ult</td> <td rowspan="3"> Nummer des Kontos oder Depots, auf dem die Wertpapiere verwahrt werden. Summe der in einem Kalenderjahr gutgeschriebenen Kapitalerträge (§ 45c Absatz 2 Satz 1 Nummer 3 EStG). Stückzahl der Wertpapiere, die den gutgeschriebenen </td> </tr> <tr> <td>SummeKapitalertrag</td> <td>std:Dezimal14dot2Type</td> <td></td> <td></td> </tr> <tr> <td>StueckzahlKapitalertraege</td> <td>std:WertpapierStueckzahlType</td> <td></td> <td></td> </tr> </tbody> </table>	Name	Type	Ar	Defa	Beschreibung	Kontonummer	std:KontonummerType	t	ult	Nummer des Kontos oder Depots, auf dem die Wertpapiere verwahrt werden. Summe der in einem Kalenderjahr gutgeschriebenen Kapitalerträge (§ 45c Absatz 2 Satz 1 Nummer 3 EStG). Stückzahl der Wertpapiere, die den gutgeschriebenen	SummeKapitalertrag	std:Dezimal14dot2Type			StueckzahlKapitalertraege	std:WertpapierStueckzahlType						
Name	Type	Ar	Defa	Beschreibung																			
Kontonummer	std:KontonummerType	t	ult	Nummer des Kontos oder Depots, auf dem die Wertpapiere verwahrt werden. Summe der in einem Kalenderjahr gutgeschriebenen Kapitalerträge (§ 45c Absatz 2 Satz 1 Nummer 3 EStG). Stückzahl der Wertpapiere, die den gutgeschriebenen																			
SummeKapitalertrag	std:Dezimal14dot2Type																						
StueckzahlKapitalertraege	std:WertpapierStueckzahlType																						

				<p>Kapitalerträgen zu Grunde liegen (siehe auch BMF-Schreiben Einzelfragen zur Datenübermittlung nach Maßgabe des § 45b und § 45c EStG vom 22.April 2025, Rz 117 ff.).</p> <p>Summe der in einem Kalenderjahr gutgeschriebenen Kompensationszahlungen (§ 45c Absatz 2 Satz 1 Nummer 4 EStG).</p>
	SummeKompensationszahlungenGutgeschrieben	<u>std:Dezimal14dot2Type</u>	M	
	StueckzahlKompensationszahlungenGutgeschrieben	<u>std:WertpapierStueckzahlType</u>	M	<p>Stückzahl der Wertpapiere, die den gutgeschriebenen Kompensationszahlungen zu Grunde liegen (siehe auch BMF-Schreiben Einzelfragen zur Datenübermittlung nach Maßgabe des § 45b und § 45c EStG vom 22.April 2025, Rz 117 ff.).</p>
	SummeKompensationszahlungenBelastet	<u>std:Dezimal14dot2Type</u>	M	<p>Summe der in einem Kalenderjahr belasteten Kompensationszahlungen (§ 45c Absatz 2 Satz 1 Nummer 5 EStG).</p>
	StueckzahlKompensationszahlungenBelastet	<u>std:WertpapierStueckzahlType</u>	M	<p>Stückzahl der Wertpapiere, die den belasteten Kompensationszahlungen zu Grunde liegen (siehe auch BMF-Schreiben Einzelfragen zur Datenübermittlung nach Maßgabe des § 45b und § 45c</p>

	Saldo	std:Dezimal14dot2Type	M	EStG vom 22.April 2025, Rz 117 ff.).
	StueckzahlGesamt	std:WertpapierStueckzahlType	M	Saldo aus der Summe der gutgeschriebenen Kapitalerträge und der Summe der gutgeschriebenen Kompensationszahlungen und der Summe der belasteten Kompensationszahlungen (§ 45c Absatz 2 Satz 1 Nummer 6 EStG).
	StueckzahlOhneDividendenregulierung	std:WertpapierStueckzahlType	k	Stückzahl der im Depot befindlichen Wertpapiere der Wertpapiergattung. Stückzahl der Wertpapiere, für die keine Dividendenregulierung vorgenommen wurde (§ 45c Absatz 2 Satz 1 Nummer 8 EStG).
Beschreibung	Typ zur Übermittlung von Zahlungstagninformationen dieser Meldeart.			

element ZahlungstagMa22Type/EinbehalteneSteuern

Abbildung					
Namespace	http://www.itzbund.de/MiKaDiv/FMMA22/01.01				
Typ	fmfach:SteuerangabenType				
Attribute	Name	Type	Art	Default	Beschreibung

	Kapitalertragsteuer std:Dezimal14dot2Type M	Angaben zur Kapitalertragsteuer.
	Solz std:Dezimal14dot2Type M	Angaben zum Solidaritätszuschlag.
Beschreibung	Liste aller einbehaltenen Steuern.	

complexType AmtlicheOrdnungsnummerMa23ListeType

Abbildung		
Namespace	http://www.itzbund.de/MiKaDiv/FMMA23/01.01	
Kind-Elemente	fmma23:AOrdNr	
Verwender	element Meldeart23/AmtlicheOrdnungsnummerListe	
Beschreibung	Typ für eine Liste von amtlichen Ordnungsnummern.	

element AmtlicheOrdnungsnummerMa23ListeType/AOrdNr

Abbildung		
Namespace	http://www.itzbund.de/MiKaDiv/FMMA23/01.01	
Typ	std:UIDType	
Aufzählung	Kind Kennzeichen whiteSpace collapse pattern [A-Fa-f0-9]{8}-[A-Fa-f0-9]{4}-[1-5][A-Fa-f0-9]{3}-[ABab89][A-Fa-f0-9]{3}-[A-Fa-f0-9]{12}	Beschreibung
Beschreibung	Amtliche Ordnungsnummer	

complexType Meldeart23

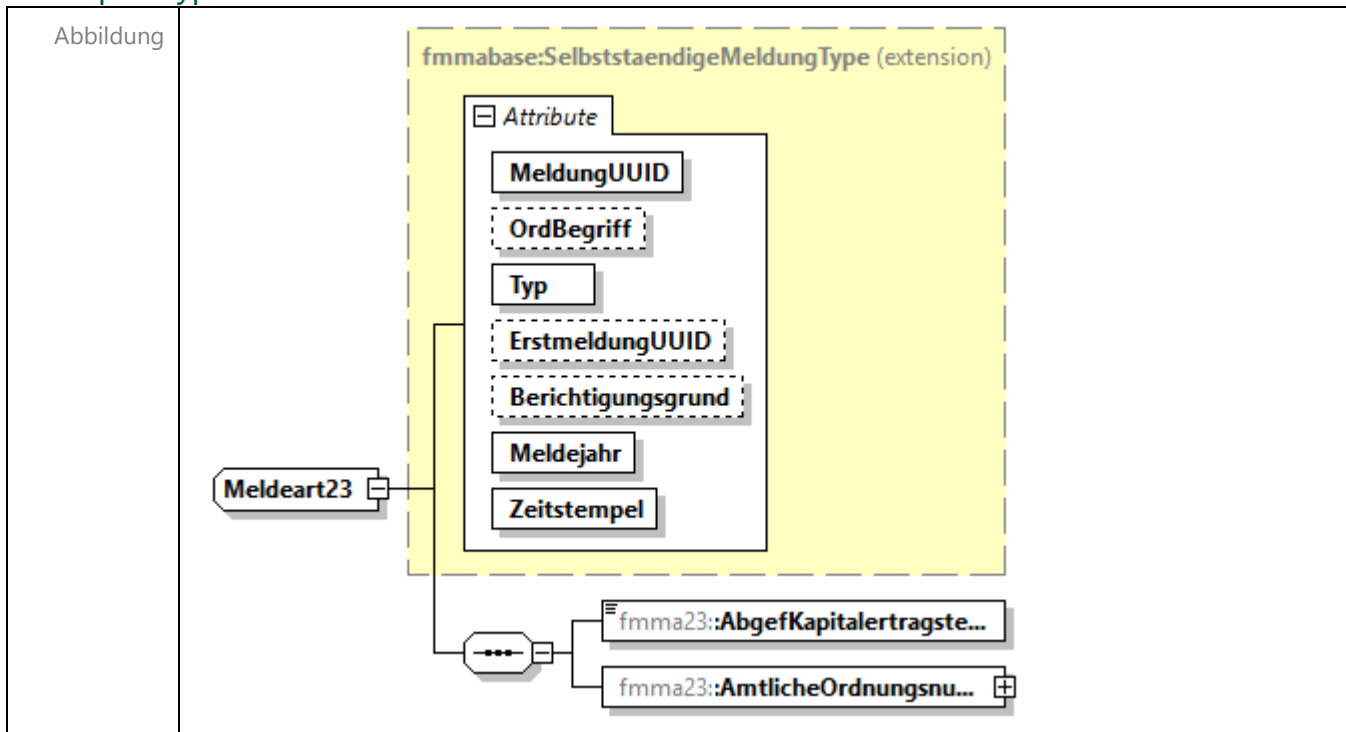

Namespace	http://www.itzbund.de/MiKaDiv/FMMA23/01.01				
Typ	extension of fmmabase:SelbststaendigeMeldungType				
Kind-Elemente	fmma23:AbgefKapitalertragsteuer fmma23:AmtlicheOrdnungsnummerListe				
Verwender	element MA23ListeType/Meldung				
Attribute	Name	Type	Art	Default	Beschreibung
	MeldungUUID	std:UUIDType	M		Eindeutiger Identifier für die Meldung.
	OrdBegriff	std:Name45Type	k		Eine interne Nummer oder ein Ordnungsbegriff des Nutzers von MiKaDiv.
	Typ	fmmabase:Meldungstyp	M		Gibt an, ob es sich um eine Erstmeldung oder um eine Korrektur handelt.
	ErstmeldungUUID	std:UUIDType	k		Technische UUID der Erstmeldung, die korrigiert bzw. storniert werden soll. Wenn eine ergänzende Steuerbescheinigung korrigiert/storniert wird, ist hier die UUID der zu korrigierenden/stornierenden

	<p>Berichtigungsgrund derived by: std:NameType k</p> <p>Meldejahr xs:gYear M</p> <p>Zeitstempel xs:dateTime M</p>	<p>ergänzenden Steuerbescheinigung einzutragen.</p> <p>Optionaler Berichtigungsgrund im Falle einer Korrektur.</p> <p>Das Meldejahr ist das Jahr des Zuflusses der Kapitalerträge. Angegeben wird das Meldejahr im Format JJJJ.</p> <p>Gibt den fachlichen Zeitpunkt an, auf den sich die Meldung bezieht / zu dem die Inhalte der Meldung fachlich wirksam geworden sind. Muss somit vor dem technischen Einlieferungszeitpunkt liegen. Meldungen werden an Hand des fachlichen Zeitstempels chronologisch sortiert.</p>
Beschreibung	Meldung nach § 45c Absatz 2 Satz 3 EStG.	

element Meldeart23/AbgefKapitalertragsteuer

Abbildung			
Namespace	http://www.itzbund.de/MiKaDiv/FMMA23/01.01		
Typ	std:Dezimal14dot2Type		
Aufzählung	Kind	Kennzeichen	Beschreibung
	minInclusive	-99999999999999.99	
	maxInclusive	99999999999999.99	
	totalDigits	16	
	fractionDigits	2	
Beschreibung	Abgeführte Kapitalertragsteuer nach § 44 Absatz 1a EStG.		

element Meldeart23/AmtlicheOrdnungsnummerListe

Abbildung	
Namespace	http://www.itzbund.de/MiKaDiv/FMMA23/01.01
Typ	fmma23: AmtlicheOrdnungsnummerMa23ListeType
Kind-Elemente	fmma23: AOrdNr
Beschreibung	Liste von amtlichen Ordnungsnummern.

complexType StornomeldungType

Abbildung																
Namespace	http://www.itzbund.de/MiKaDiv/FMMAson/01.01															
Typ	extension of fmmabase: MeldungType															
Verwender	element SMListeType/Meldung															
Attribute	<table border="1"> <thead> <tr> <th>Name</th> <th>Type</th> <th>Art</th> <th>Default</th> <th>Beschreibung</th> </tr> </thead> <tbody> <tr> <td>MeldungUUID</td> <td>std: UUIDType</td> <td>M</td> <td></td> <td>Eindeutiger Identifier für die Meldung.</td> </tr> <tr> <td>OrdBegriff</td> <td>std: Name45Type</td> <td>k</td> <td></td> <td>Eine interne Nummer oder ein Ordnungsbegriff des Nutzers von MiKaDiv.</td> </tr> </tbody> </table>	Name	Type	Art	Default	Beschreibung	MeldungUUID	std: UUIDType	M		Eindeutiger Identifier für die Meldung.	OrdBegriff	std: Name45Type	k		Eine interne Nummer oder ein Ordnungsbegriff des Nutzers von MiKaDiv.
Name	Type	Art	Default	Beschreibung												
MeldungUUID	std: UUIDType	M		Eindeutiger Identifier für die Meldung.												
OrdBegriff	std: Name45Type	k		Eine interne Nummer oder ein Ordnungsbegriff des Nutzers von MiKaDiv.												

	ErstmeldungUUID	std:UUIDType	M	Technische UUID der Erstmeldung, die storniert werden soll. Wenn eine ergänzende Steuerbescheinigung korrigiert/storniert wird, ist hier die UUID der zu korrigierenden/stornierenden ergänzenden Steuerbescheinigung einzutragen.
	Berichtigungsgrund	derived by: std:NameType	k	Optionaler Berichtigungsgrund für die Stornierung.
	Zeitstempel	xs:dateTime	M	Gibt den fachlichen Zeitpunkt an, auf den sich die Meldung bezieht / zu dem die Inhalte der Meldung fachlich wirksam geworden sind. Muss somit vor dem technischen Einlieferungszeitpunkt liegen. Meldungen werden an Hand des fachlichen Zeitstempels chronologisch sortiert.
	RefOrdnungsnummer	std:UUIDType	k	Amtliche Ordnungsnummer der Steuerbescheinigung, auf die sich die Stornomeldung bezieht. Sollte die Stornomeldung sich auf eine Steuerbescheinigung mit amtlicher Ordnungsnummer beziehen, muss diese angegeben werden und mit der referenzierten Steuerbescheinigung übereinstimmen.
Beschreibung	Stornierung einer irrtümlich abgegebenen Meldung.			

complexType ZusatzAngabenMeldung

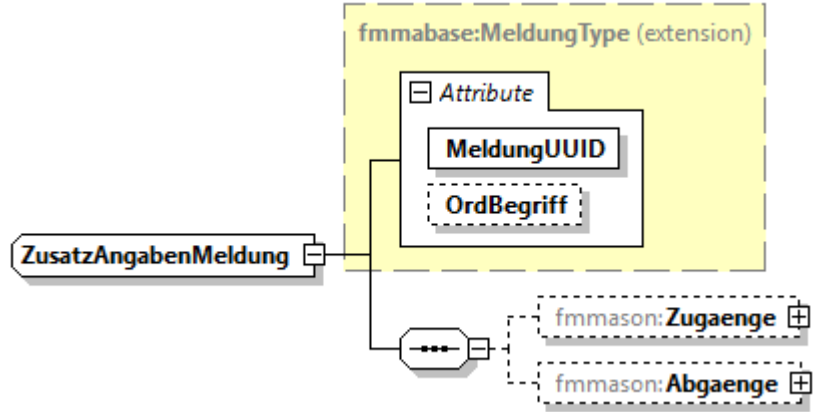
Abbildung	 <p>The diagram illustrates the class structure for the complexType ZusatzAngabenMeldung. It is an extension of the base type fmmabase:MeldungType. The base type includes an attribute MeldungUUID and a field OrdBegriff. The extension adds two fields: fmmason:Zugaenge and fmmason:Abgaenge.</p>				
Namespace	http://www.itzbund.de/MiKaDiv/FMMaSon/01.01				
Typ	extension of fmmabase:MeldungType				
Kind-Elemente	fmmason:Zugaenge fmmason:Abgaenge				
Verwender	element ZAMListeType/Meldung				
Attribute	Name	Type	Art	Default	Beschreibung
	MeldungUUID	std:UUIDType	M		Eindeutiger Identifier für die Meldung.
	OrdBegriff	std:Name45Type	k		Eine interne Nummer oder ein Ordnungsbegriff des Nutzers von MiKaDiv.
Beschreibung	Zusatzangaben für Meldearten, die nur Zu- und oder Abgänge umfassen.				

element ZusatzAngabenMeldung/Zugaenge

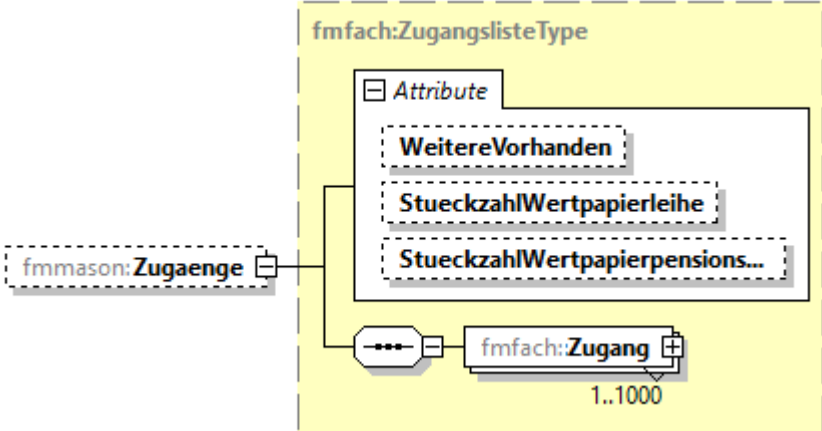
Abbildung																							
Namespace	http://www.itzbund.de/MiKaDiv/FMMaSon/01.01																						
Typ	fmfach:ZugangslisteType																						
Kind-Elemente	fmfach:Zugang																						
Attribute	<table border="1"> <thead> <tr> <th>Name</th> <th>Type</th> <th>Ar t</th> <th>Defau lt</th> <th>Beschreibung</th> </tr> </thead> <tbody> <tr> <td>WeitereVorhanden</td> <td>xs:boolean</td> <td></td> <td>false</td> <td>Wenn mehr Zugänge vorhanden sind, als in der Meldung maximal angegeben werden können, so ist dieses Flag auf "true" zu setzen.</td> </tr> <tr> <td>StueckzahlWertpapierleihe</td> <td>std:WertpapierStueckzahlType</td> <td>k</td> <td></td> <td>Stückzahl Wertpapierleihe</td> </tr> <tr> <td>StueckzahlWertpapierpensionsgeschaeft</td> <td>std:WertpapierStueckzahlType</td> <td>k</td> <td></td> <td>Stückzahl Wertpapierpensionsgeschaeft</td> </tr> </tbody> </table>	Name	Type	Ar t	Defau lt	Beschreibung	WeitereVorhanden	xs:boolean		false	Wenn mehr Zugänge vorhanden sind, als in der Meldung maximal angegeben werden können, so ist dieses Flag auf "true" zu setzen.	StueckzahlWertpapierleihe	std:WertpapierStueckzahlType	k		Stückzahl Wertpapierleihe	StueckzahlWertpapierpensionsgeschaeft	std:WertpapierStueckzahlType	k		Stückzahl Wertpapierpensionsgeschaeft		
Name	Type	Ar t	Defau lt	Beschreibung																			
WeitereVorhanden	xs:boolean		false	Wenn mehr Zugänge vorhanden sind, als in der Meldung maximal angegeben werden können, so ist dieses Flag auf "true" zu setzen.																			
StueckzahlWertpapierleihe	std:WertpapierStueckzahlType	k		Stückzahl Wertpapierleihe																			
StueckzahlWertpapierpensionsgeschaeft	std:WertpapierStueckzahlType	k		Stückzahl Wertpapierpensionsgeschaeft																			
Beschreibung	Angaben über angeschaffte Wertpapiere.																						

element ZusatzAngabenMeldung/Abgaenge

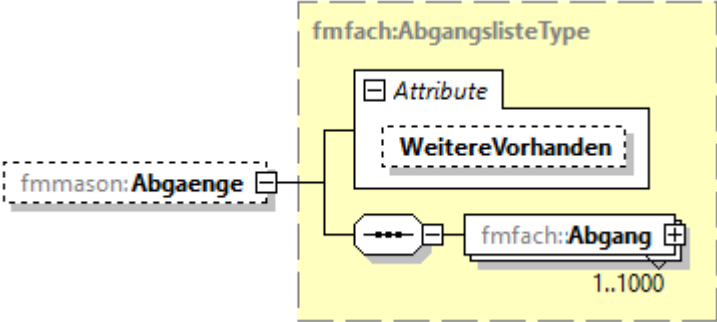
Abbildung						
Namespace	http://www.itzbund.de/MiKaDiv/FMMaSon/01.01					
Typ	fmfach:AbgangslisteType					
Kind-Elemente	fmfach:Abgang					
Attribute	Name	Type	Art	Default	Beschreibung	
	WeitereVorhanden	xs:boolean		false	Wenn mehr Abgänge vorhanden sind, als in der Meldung maximal angegeben werden können, so ist dieses Flag auf "true" zu setzen.	
Beschreibung	Angaben über veräußerte Wertpapiere.					

complexType MeldeartErg

Abbildung					
Namespace	http://www.itzbund.de/MiKaDiv/FMMaErg/01.01				
Typ	extension of fmmabase:SelbststaendigeMeldungMitOrdnungsnummerType				
Kind-Elemente	fmmabase:Verwahrkette fmmabase:Kontopersonen fmmabase:KontoListe				
Verwender	element MAErgListeType/Meldung				
Attribute	Name	Type	Ar t	Defaul t	Beschreibung
	MeldungUUID	std:UUIDType	M		Eindeutiger Identifier für die Meldung.
	OrdBegriff	std:Name45Type	k		Eine interne Nummer oder ein Ordnungsbegriff des Nutzers von MiKaDiv.

Typ	fmmabase:Meldungstyp	M		Gibt an, ob es sich um eine Erstmeldung oder um eine Korrektur handelt.
ErstmeldungUUID	std:UUIDType	k		Technische UUID der Erstmeldung, die korrigiert bzw. storniert werden soll. Wenn eine ergänzende Steuerbescheinigung korrigiert/storniert wird, ist hier die UUID der zu korrigierenden/stornierenden ergänzenden Steuerbescheinigung einzutragen.
Berichtigungsgrund	derived by: std:NameType	k		Optionaler Berichtigungsgrund im Falle einer Korrektur.
Meldejahr	xs:gYear	M		Das Meldejahr ist das Jahr des Zuflusses der Kapitalerträge. Angegeben wird das Meldejahr im Format JJJJ.
Zeitstempel	xs:dateTime	M		Gibt den fachlichen Zeitpunkt an, auf den sich die Meldung bezieht / zu dem die Inhalte der Meldung fachlich wirksam geworden sind. Muss somit vor dem technischen Einlieferungszeitpunkt liegen. Meldungen werden an Hand des fachlichen Zeitstempels chronologisch sortiert.
AmtlicheOrdnungsnummer	std:UUIDType	M		Amtliche Ordnungsnummer gemäß § 45b Absatz 1 EStG.
Sammelsteuerbescheinigung	xs:boolean	false		Kennzeichen, dass die Einzelsteuerbescheinigung auf Grundlage einer Sammel-Steuerbescheinigung ausgestellt wurde. Gilt auch für ergänzende Steuerbescheinigungen, sofern die

	<p>DatumSteuerbescheinigung std:Datum1880Type k</p> <p>RefOrdnungsnummer std:UUIDType M</p>	<p>Erstbescheinigung bereits eine Kennzeichnung enthält.</p> <p>Pflichtfeld bei Steuerinländern.</p> <p>Amtliche Ordnungsnummer der Steuerbescheinigung, die ergänzt wird.</p>
Beschreibung	Meldungen über ergänzende Steuerbescheinigung.	

simpleType datatypeC

Name space	urn:xoev-de:kosit:xoev:datentyp:din-91379_2022-08		
Typ	restriction of xs:string		
Verweinder	simpleType StringNoLeadingSeparators		
Aufzählung	Ki	Kennzeichen	Beschreibung
	p	<p>(([#x0009;-#x000A];[#x000D];[#x0020;-#x007E];[#x00A0;-#x00AC];[#x00AE;-#x017E];[#x0187;-#x0188];[#x018F;-#x0197];[#x01A0;-#x01A1];[#x01AF;-#x01B0];[#x01B7];[#x01CD;-#x01DC];[#x01DE;-#x01DF];[#x01E2;-#x01F0];[#x01F4;-#x01F5];[#x01F8;-#x01FF];[#x0212;-#x0213];[#x0218;-#x021B];[#x021E;-#x021F];[#x0227;-#x0233];[#x0259];[#x0268];[#x0292];[#x02B9;-#x02BA];[#x02BE;-#x02BF];[#x02C8];[#x02CC];[#x1E02;-#x1E03];[#x1E06;-#x1E07];[#x1E0A;-#x1E11];[#x1E17];[#x1E1C;-#x1E2B];[#x1E2F;-#x1E37];[#x1E3A;-#x1E3B];[#x1E40;-#x1E49];[#x1E52;-#x1E5B];[#x1E5E;-#x1E63];[#x1E6A;-#x1E6F];[#x1E80;-#x1E87];[#x1E8C;-#x1E97];[#x1E9E];[#x1EA0;-#x1EF9];[#x2019];[#x2021];[#x20AC];[#x0041];[#x030B];[#x0043];(#x0300; #x0304; #x0306; #x0308; #x0315; #x0323; #x0326; #x0328; #x0306;) #x0044; #x0302; #x0046;(#x0300; #x0304;) #x0047; #x0300; #x0048;(#x0304; #x0326; #x0331;) #x004A;(#x0301; #x030C;) #x004B;(#x0300; #x0302; #x0304; #x0307; #x0315; #x031B; #x0326; #x035F; #x0048; #x035F; #x0068;) #x004C;(#x0302; #x0325; #x0325; #x0304; #x0326;) #x004D;(#x0300; #x0302; #x0306; #x0310;) #x004E;(#x0302; #x0304; #x0306; #x0326;) #x0050;(#x0300; #x0304; #x0315; #x0323;) #x0052;(#x0306; #x0325; #x0325; #x0304;) #x0053;(#x0300; #x0304; #x031B; #x0304; #x0331;) #x0054;(#x0300; #x0304; #x0308; #x0315; #x031B;) #x0055; #x0307; #x005A;(#x0300; #x0304; #x0306; #x0308; #x0327;) #x0061; #x030B; #x0063;(#x0300; #x0304; #x0306; #x0308; #x0315; #x0323; #x0326; #x0328; #x0306;) #x0064; #x0302; #x0066;(#x0300; #x0304;) #x0067; #x0300; #x0068;(#x0304; #x0326;) #x006A; #x0301; #x006B;(#x0300; #x0302; #x0304; #x0307; #x0315; #x031B; #x0326; #x035F; #x0068;) #x006C;(#x0302; #x0325; #x0325; #x0304; #x0326;) #x006D;(#x0300; #x0302; #x0306; #x0310;) #x</p>	

	<pre> 006E;(&#x0302; &#x0304; &#x0306; &#x0326;) &#x0070;(&#x0300; &#x0304; &#x0315; &#x0323;) &#x0 072;(&#x0306; &#x0325; &#x0325; &#x0304;) &#x0073;(&#x0300; &#x0304; &#x031B; &#x0304; &#x0331 ;) &#x0074;(&#x0300; &#x0304; &#x0315; &#x031B;) &#x0075; &#x0307; &#x007A;(&#x0300; &#x0304; &#x0306; &#x0308; &#x0327;) &#x00C7; &#x0306; &#x00DB; &#x0304; &#x00E7; &#x0306; &#x00FB; &#x 0304; &#x00FF; &#x0301; &#x010C; &#x0315; &#x0323;) &#x010D;(&#x0315; &#x0323;) &#x0113; &#x03 0D; &#x012A; &#x0301; &#x012B; &#x0301; &#x014D; &#x030D; &#x017D;(&#x0326; &#x0327;) &#x017E; (&#x0326; &#x0327;) &#x1E32; &#x0304; &#x1E33; &#x0304; &#x1E62; &#x0304; &#x1E63; &#x0304; &#x 1E6C; &#x0304; &#x1E6D; &#x0304; &#x1EA0; &#x0308; &#x1EA1; &#x0308; &#x1ECC; &#x0308; &#x1ECD ; &#x0308; &#x1EE4; &#x0304; &#x0308;) &#x1EE5;(&#x0304; &#x0308;))* </pre>
Beschreibung	<pre> appinfo <datatype> <nameLang>Datentyp C</nameLang> <nameKurz>Datentyp C</nameKurz> <nameTechnisch>datatypeC</nameTechnisch> <kennung>urn:xoev-de:kosit:xoev:datatype:din-91379.datatypeC</kennung> <herausgebernameLang>Koordinierungsstelle für IT-Standards</herausgebernameLang> <herausgebernameKurz>KoSIT</herausgebernameKurz> <externeWebsite>https://www.din.de/de/mitwirken/normenausschuesse/nia/veroeffentlichungen/wdc- beuth:din21:353496133 - kostenpflichtig</externeWebsite> </datatype> <versionDatentyp> <version>2022-08</version> <lizenz>Creative Commons Namensnennung - Keine Bearbeitung 4.0 International</lizenz> <bezugsort>http://www.xoev.de/de/bibliothek</bezugsort> </versionDatentyp> </pre> <p>Der Datentyp C wurde für alle normativen Schriftzeichen der DIN-Norm entworfen. Er ist somit die technische Umsetzung der Schnittstellenvereinbarung (alle nach DIN-Norm 91379 normativen Schriftzeichen). Texte mit griechischen oder kyrillischen Buchstaben oder mit erweiterten (nicht-normativen) Nicht-Buchstaben sind unzulässig.</p>

complexType MeldungType

Abbildung											
Namespace	http://www.itzbund.de/MiKaDiv/FMMaBase/01.01										
Typ	extension of std:MeldungenType										
Verwender	complexTypees SelbststaendigeMeldungType StornomeldungType ZusatzAngabenMeldung										
Attribute	<table border="1"> <thead> <tr> <th>Name</th> <th>Type</th> <th>Art</th> <th>Default</th> <th>Beschreibung</th> </tr> </thead> <tbody> <tr> <td>MeldungUUID</td> <td>std:UUIDType</td> <td>M</td> <td></td> <td>Eindeutiger Identifier für die</td> </tr> </tbody> </table>	Name	Type	Art	Default	Beschreibung	MeldungUUID	std:UUIDType	M		Eindeutiger Identifier für die
Name	Type	Art	Default	Beschreibung							
MeldungUUID	std:UUIDType	M		Eindeutiger Identifier für die							

	OrdBegriff std:Name45Type k	Meldung. Eine interne Nummer oder ein Ordnungsbegriff des Nutzers von MiKaDiv.
Beschreibung	Abstrakter Typ einer einzelnen Meldung.	

complexType SelbststaendigeMeldungMitOrdnungsnummerType

Abbildung	<p>The diagram illustrates the structure of the complexType <code>SelbststaendigeMeldungMitOr...</code> as an extension of <code>fmmabase:SelbststaendigeMeldungType</code>. The base type includes attributes: <code>MeldungUUID</code>, <code>OrdBegriff</code>, <code>Typ</code>, <code>ErstmeldungUUID</code>, <code>Berichtigunggrund</code>, <code>Meldejahr</code>, and <code>Zeitstempel</code>. The extension adds attributes: <code>AmtlicheOrdnungsnummer</code>, <code>Sammelsteuerbescheinigung</code>, and <code>DatumSteuerbescheinigung</code>. Additionally, the extension contains three child elements: <code>fmmabase:Verwahrkette</code>, <code>fmmabase:Kontopersonen</code>, and <code>fmmabase:KontoListe</code>.</p>
Namespace	http://www.itzbund.de/MiKaDiv/FMMaBase/01.01
Typ	extension of fmmabase:SelbststaendigeMeldungType
Kind-Elemente	fmmabase:Verwahrkette fmmabase:Kontopersonen fmmabase:KontoListe

Verwender	complexTypes Meldeart11 MeldeartErg				
Attribute	Name	Type	Ar t	Defaul t	Beschreibung
	MeldungUUID	std:UUIDType	M		Eindeutiger Identifier für die Meldung.
	OrdBegriff	std:Name45Type	k		Eine interne Nummer oder ein Ordnungsbegriff des Nutzers von MiKaDiv.
	Typ	fmmabase:Meldungstyp	M		Gibt an, ob es sich um eine Erstmeldung oder um eine Korrektur handelt.
	ErstmeldungUUID	std:UUIDType	k		Technische UUID der Erstmeldung, die korrigiert bzw. storniert werden soll. Wenn eine ergänzende Steuerbescheinigung korrigiert/storniert wird, ist hier die UUID der zu korrigierenden/stornierenden ergänzenden Steuerbescheinigung einzutragen.
	Berichtigungsgrund	derived by: std:NameType	k		Optionaler Berichtigungsgrund im Falle einer Korrektur.
	Meldejahr	xs:gYear	M		Das Meldejahr ist das Jahr des Zuflusses der Kapitalerträge. Angegeben wird das Meldejahr im Format JJJJ.
	Zeitstempel	xs:dateTime	M		Gibt den fachlichen Zeitpunkt an, auf den sich die Meldung bezieht / zu dem die Inhalte der Meldung fachlich wirksam geworden sind. Muss somit vor dem technischen Einlieferungszeitpunkt liegen. Meldungen werden an Hand des fachlichen Zeitstempels chronologisch sortiert.
	AmtlicheOrdnungsnummer	std:UUIDType	M		Amtliche Ordnungsnummer

	Sammelsteuerbescheinigung g	xs:boolean	false	gemäß § 45b Absatz 1 EStG. Kennzeichen, dass die Einzelsteuerbescheinigung auf Grundlage einer Sammel-Steuerbescheinigung ausgestellt wurde. Gilt auch für ergänzende Steuerbescheinigungen, sofern die Erstbescheinigung bereits eine Kennzeichnung enthält.
	DatumSteuerbescheinigung g	std:Datum1880Type	k	Pflichtfeld bei Steuerinländern.
Beschreibung	Meldung mit amtlicher Ordnungsnummer.			

element SelbststaendigeMeldungMitOrdnungsnummerType/Verwahrkette

Abbildung			
Namespace	http://www.itzbund.de/MiKaDiv/FMMaBase/01.01		
Typ	fmfach:VerwahrketteType		
Kind-Elemente	fmfach:AuszahlendeStelle fmfach:Verwahrstelle fmfach:DepotfuehrendeStelle		

Attribute	Name	Type	Art	Default	Beschreibung	
	AuszahlStelleIstDepotfuehrStelle	xs:boolean		false		
Einschränkungen	Name	Type	Art	Selector	Field(s)	Beschreibung
	unique	KnotenpositionInVerwahrketteEindeutig		fmfach:Verwahrstelle fmfach:DepotfuehrendeStelle	@Position	Constraint der sicherstellt, dass innerhalb der Verwahrkette die Positionen eindeutig sind.
Beschreibung	Die Verwahrkette der Meldung.					

element SelbststaendigeMeldungMitOrdnungsnummerType/Kontopersonen

Abbildung						
Namespace	http://www.itzbund.de/MiKaDiv/FMMaBase/01.01					
Typ	fmpers:KontopersonUndVertreterType					
Kind-Elemente	fmpers:Kontovertretungen fmpers:Personen					
Attribute	Name	Type	Art	Default	Beschreibung	
	Depotverhaeltnis	std:DepotverhaeltnisEnumType	k		Art des Depotverhältnisses	
Beschreibung	Die Kontopersonen der Meldung.					

element SelbststaendigeMeldungMitOrdnungsnummerType/KontoListe

Abbildung						
Namespace	http://www.itzbund.de/MiKaDiv/FMMaBase/01.01					
Kind-Elemente	fmmabase:BescheinigteSteuern fmmabase:Konto					
Einschränkungen	unique	Name	Refer	Selector	Field(s)	Beschreibung
		EindeutigesKonto		fmmabase:Konto	@ArtDesDepotkontos @Kontonummer	
Beschreibung	Typ für eine Liste von bis zu 20 Konten.					

element

SelbststaendigeMeldungMitOrdnungsnummerType/KontoListe/BescheinigteSteuern

Abbildung						
Namespace	http://www.itzbund.de/MiKaDiv/FMMaBase/01.01					
Typ	fmfach:SteuerangabenType					
Attribute	Name	Type	Art	Default	Beschreibung	
	Kapitalertragsteuer	std:Dezimal14dot2Type	M		Angaben zur Kapitalertragsteuer.	
	Solz	std:Dezimal14dot2Type	M		Angaben zum Solidaritätszuschlag.	
Beschreibung						

Liste aller bescheinigten Steuern.

element SelbststaendigeMeldungMitOrdnungsnummerType/KontoListe/Konto

Abbildung					
Namespace	http://www.itzbund.de/MiKaDiv/FMMaBase/01.01				
Kind-Elemente	fmmabase:Paymentlines				
Attribute	Name	Type	Art	Default	Beschreibung
	Kontonummer	std:KontonummerType	M		Kontonummer
	ArtDesDepotkontos	std:DepotkontoEnumType	M		Die Art des Depotkontos.

element SelbststaendigeMeldungMitOrdnungsnummerType/KontoListe/Konto/Paymentlines

Abbildung					
Namespace	http://www.itzbund.de/MiKaDiv/FMMaBase/01.01				
Typ	fmfach:PaymentlineListeMa11ErgType				
Kind-Elemente	fmfach:Paymentline				

complexType SelbststaendigeMeldungType

Abbildung	<p>The diagram illustrates the extension of the complex type <code>fmmabase:MeldungType</code> to <code>SelbststaendigeMeldungType</code>. The base type includes attributes <code>MeldungUUID</code> and <code>OrdBegriff</code>. The extension type includes additional attributes: <code>Typ</code>, <code>ErstmeldungUUID</code>, <code>Berichtigungsggrund</code>, <code>Meldejahr</code>, and <code>Zeitstempel</code>.</p>																									
Namespace	http://www.itzbund.de/MiKaDiv/FMMaBase/01.01																									
Typ	extension of fmmabase:MeldungType																									
Verwender	complexTypes Meldeart13 Meldeart21 Meldeart22 Meldeart23 SelbststaendigeMeldungMitOrdnungsnummerType																									
Attribute	<table border="1"> <thead> <tr> <th>Name</th> <th>Type</th> <th>Art</th> <th>Default</th> <th>Beschreibung</th> </tr> </thead> <tbody> <tr> <td>MeldungUUID</td> <td>std:UUIDType</td> <td>M</td> <td></td> <td>Eindeutiger Identifier für die Meldung.</td> </tr> <tr> <td>OrdBegriff</td> <td>std:Name45Type</td> <td>k</td> <td></td> <td>Eine interne Nummer oder ein Ordnungsbegriff des Nutzers von MiKaDiv.</td> </tr> <tr> <td>Typ</td> <td>fmmabase:Meldungstyp</td> <td>M</td> <td></td> <td>Gibt an, ob es sich um eine Erstmeldung oder um eine Korrektur handelt.</td> </tr> <tr> <td>ErstmeldungUUID</td> <td>std:UUIDType</td> <td>k</td> <td></td> <td>Technische UUID der Erstmeldung, die korrigiert bzw. storniert werden soll. Wenn eine ergänzende Steuerbescheinigung korrigiert/storniert wird, ist hier die UUID der zu korrigierenden/stornierenden ergänzenden Steuerbescheinigung einzutragen.</td> </tr> </tbody> </table>	Name	Type	Art	Default	Beschreibung	MeldungUUID	std:UUIDType	M		Eindeutiger Identifier für die Meldung.	OrdBegriff	std:Name45Type	k		Eine interne Nummer oder ein Ordnungsbegriff des Nutzers von MiKaDiv.	Typ	fmmabase:Meldungstyp	M		Gibt an, ob es sich um eine Erstmeldung oder um eine Korrektur handelt.	ErstmeldungUUID	std:UUIDType	k		Technische UUID der Erstmeldung, die korrigiert bzw. storniert werden soll. Wenn eine ergänzende Steuerbescheinigung korrigiert/storniert wird, ist hier die UUID der zu korrigierenden/stornierenden ergänzenden Steuerbescheinigung einzutragen.
Name	Type	Art	Default	Beschreibung																						
MeldungUUID	std:UUIDType	M		Eindeutiger Identifier für die Meldung.																						
OrdBegriff	std:Name45Type	k		Eine interne Nummer oder ein Ordnungsbegriff des Nutzers von MiKaDiv.																						
Typ	fmmabase:Meldungstyp	M		Gibt an, ob es sich um eine Erstmeldung oder um eine Korrektur handelt.																						
ErstmeldungUUID	std:UUIDType	k		Technische UUID der Erstmeldung, die korrigiert bzw. storniert werden soll. Wenn eine ergänzende Steuerbescheinigung korrigiert/storniert wird, ist hier die UUID der zu korrigierenden/stornierenden ergänzenden Steuerbescheinigung einzutragen.																						

	Berichtigungsgrund	derived by: std:NameType	k	Optionaler Berichtigungsgrund im Falle einer Korrektur.
	Meldejahr	xs:gYear	M	Das Meldejahr ist das Jahr des Zuflusses der Kapitalerträge. Angegeben wird das Meldejahr im Format JJJJ.
	Zeitstempel	xs:dateTime	M	Gibt den fachlichen Zeitpunkt an, auf den sich die Meldung bezieht / zu dem die Inhalte der Meldung fachlich wirksam geworden sind. Muss somit vor dem technischen Einlieferungszeitpunkt liegen. Meldungen werden an Hand des fachlichen Zeitstempels chronologisch sortiert.
Beschreibung	Abstrakter Typ einer einzelnen Meldung.			

simpleType Meldungstyp

Namespace	http://www.itzbund.de/MiKaDiv/FMMaBase/01.01		
Typ	restriction of xs:string		
Verwender	attribute SelbststaendigeMeldungType/@Typ		
Aufzählung	Kind	Kennzeichen	Beschreibung
	enumeration	E	Erstmeldung
	enumeration	K	Korrekturmeldung: Referenz zur Erstmeldung ist anzugeben, optional ein Berichtigungsgrund.
Beschreibung	Typ einer Meldung.		

complexType AbgangslisteType

Abbildung						
Namespace	http://www.itzbund.de/MiKaDiv/FMFach/01.01					
Kind-Elemente	fmfach:Abgang					
Verwender	element ZusatzAngabenMeldung/Abgaenge					
Attribute	Name	Type	Art	Default	Beschreibung	
	WeitereVorhanden	xs:boolean		false	Wenn mehr Abgänge vorhanden sind, als in der Meldung maximal angegeben werden können, so ist dieses Flag auf "true" zu setzen.	

element AbganglisteType/Abgang

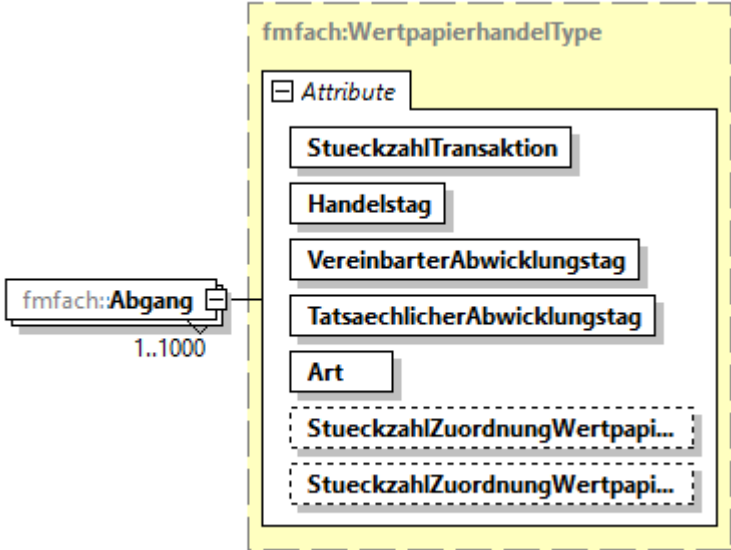
Abbildung	 <p>The diagram illustrates the structure of the <code>fmfach:Abgang</code> element. It is a container for the <code>fmfach:WertpapierhandelType</code> element, which contains several attributes: <code>StueckzahlTransaktion</code>, <code>Handelstag</code>, <code>VereinbarterAbwicklungstag</code>, <code>TatsaechlicherAbwicklungstag</code>, and <code>Art</code>. There are also two dashed boxes representing <code>StueckzahlZuordnungWertpapi...</code> elements.</p>																																										
Namespace	http://www.itzbund.de/MiKaDiv/FMFach/01.01																																										
Typ	fmfach:WertpapierhandelType																																										
Attribute	<table border="1"> <thead> <tr> <th>Name</th> <th>Type</th> <th>A</th> <th>Default</th> <th>Beschreibung</th> </tr> </thead> <tbody> <tr> <td>StueckzahlTransaktion</td> <td>std:WertpapierStueckzahlType</td> <td>M</td> <td></td> <td>Stückzahl Transaktion</td> </tr> <tr> <td>Handelstag</td> <td>xs:date</td> <td>M</td> <td></td> <td>Handelstag</td> </tr> <tr> <td>VereinbarterAbwicklungstag</td> <td>xs:date</td> <td>M</td> <td></td> <td>Vereinbarter Abwicklungstag</td> </tr> <tr> <td>TatsaechlicherAbwicklungstag</td> <td>xs:date</td> <td>M</td> <td></td> <td>Tatsächlicher Abwicklungstag</td> </tr> <tr> <td>Art</td> <td>fmfach:WertpapierhandelArtType</td> <td>M</td> <td></td> <td>Art des getätigten Wertpapierhandels.</td> </tr> <tr> <td>StueckzahlZuordnungWertpapierleihe</td> <td>std:WertpapierStueckzahlType</td> <td>k</td> <td></td> <td>Stückzahl der Zuordnung zu einer Wertpapierleihe.</td> </tr> <tr> <td>StueckzahlZuordnungWertpapierpensionsgeschaeft</td> <td>std:WertpapierStueckzahlType</td> <td>k</td> <td></td> <td>Stückzahl der Zuordnung zu einem Wertpapierpensionsgeschäft.</td> </tr> </tbody> </table>	Name	Type	A	Default	Beschreibung	StueckzahlTransaktion	std:WertpapierStueckzahlType	M		Stückzahl Transaktion	Handelstag	xs:date	M		Handelstag	VereinbarterAbwicklungstag	xs:date	M		Vereinbarter Abwicklungstag	TatsaechlicherAbwicklungstag	xs:date	M		Tatsächlicher Abwicklungstag	Art	fmfach:WertpapierhandelArtType	M		Art des getätigten Wertpapierhandels.	StueckzahlZuordnungWertpapierleihe	std:WertpapierStueckzahlType	k		Stückzahl der Zuordnung zu einer Wertpapierleihe.	StueckzahlZuordnungWertpapierpensionsgeschaeft	std:WertpapierStueckzahlType	k		Stückzahl der Zuordnung zu einem Wertpapierpensionsgeschäft.		
Name	Type	A	Default	Beschreibung																																							
StueckzahlTransaktion	std:WertpapierStueckzahlType	M		Stückzahl Transaktion																																							
Handelstag	xs:date	M		Handelstag																																							
VereinbarterAbwicklungstag	xs:date	M		Vereinbarter Abwicklungstag																																							
TatsaechlicherAbwicklungstag	xs:date	M		Tatsächlicher Abwicklungstag																																							
Art	fmfach:WertpapierhandelArtType	M		Art des getätigten Wertpapierhandels.																																							
StueckzahlZuordnungWertpapierleihe	std:WertpapierStueckzahlType	k		Stückzahl der Zuordnung zu einer Wertpapierleihe.																																							
StueckzahlZuordnungWertpapierpensionsgeschaeft	std:WertpapierStueckzahlType	k		Stückzahl der Zuordnung zu einem Wertpapierpensionsgeschäft.																																							
Beschreibung	Informationen über Wertpapiere, die innerhalb von 47 Tagen nach dem Tag der Hauptversammlung der																																										

Kapitalerträge veräußert, verliehen oder rückübertragen wurden. Die Position (Verleiher oder Entleiher), die der Gläubiger beim Handel eingenommen hat, ist maßgeblich dafür, ob eine Wertpapierleihe [/ Wertpapierpensionsgeschäft] ein Zugang oder ein Abgang ist. Hat ein Gläubiger am Handelstag Wertpapiere verliehen oder zurückgegeben, so handelt es sich um einen Abgang. Hat er Wertpapiere nach einer Leihe zurückbekommen oder sich diese am Handelstag ausgeliehen, so handelt es sich um einen Zugang.

complexType AuszahlendeStellePositionType

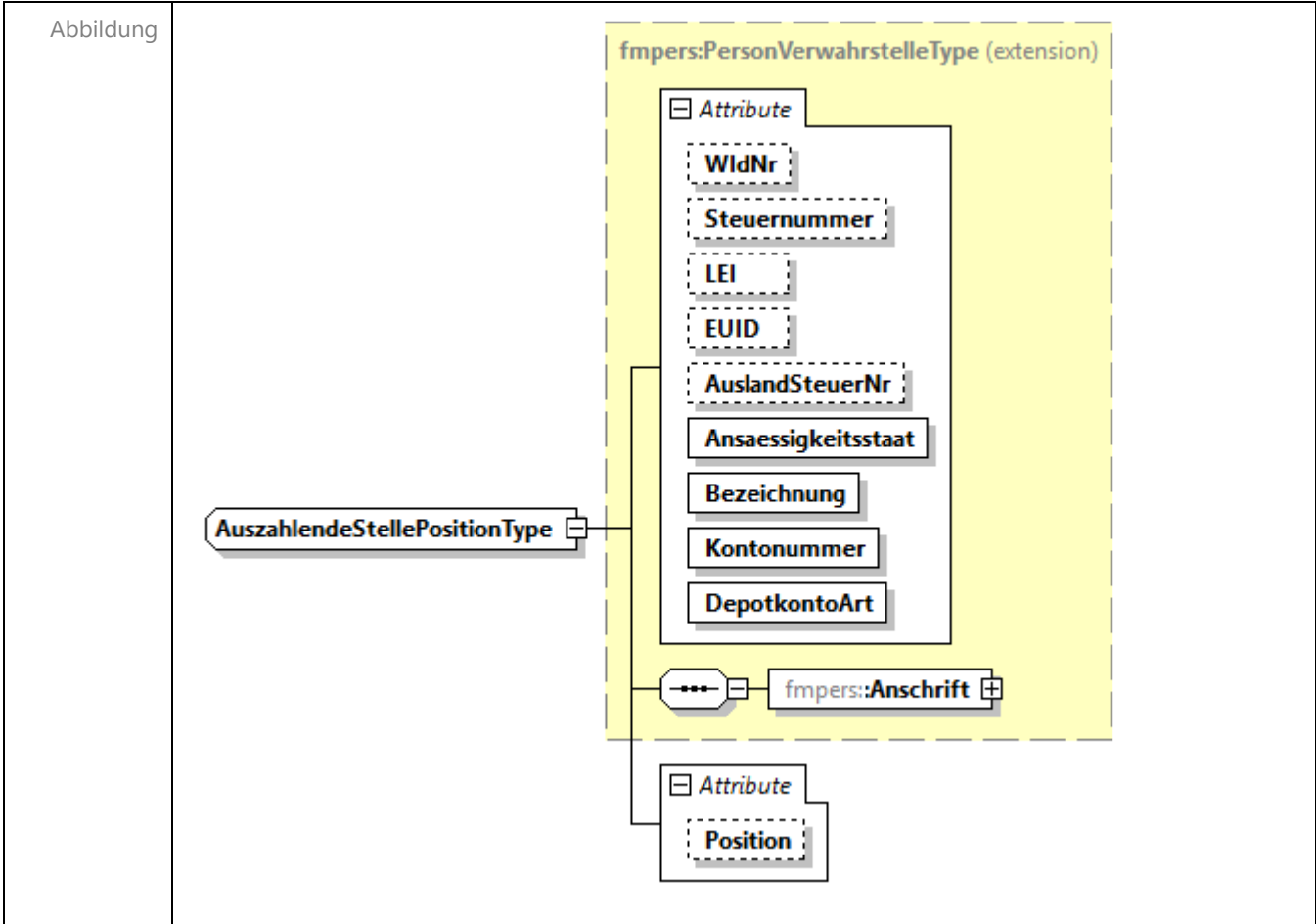

Namespace	http://www.itzbund.de/MiKaDiv/FMFach/01.01				
Typ	extension of fmpers:PersonVerwahrstelleType				
Kind-Elemente	fmpers:Anschrift				
Verwender	element VerwahrketteType/AuszahlendeStelle				
Attribute	Name	Type	Art	Default	Beschreibung
	WidNr	std:WIDType	k		Die WidNr der Person.
	Steuernummer	std:SteuernummerType	k		Die Steuernummer

	LEI	std:LEIType	k		der Person.
	EUID	std:EUIDType	k		Die LEI der Person.
	AuslandSteuerNr	std:AuslandSteuerNr	k		Die EUID der Person.
	Ansaessigkeitsstaat	derived by: std:NameType	M		Die ausländische Steuernummer der Person.
	Bezeichnung	std:Name256Type	M		Der Ansässigkeitsstaat der Verwahrstelle gemäß ISO-Code 3166 Alpha-2.
	Kontonummer	std:KontonummerType	M		Die Bezeichnung der Verwahrstelle.
	DepotkontoArt	std:DepotkontoEnumType	M		Die Kontonummer des Depotkontos der Verwahrstelle.
	Position	xs:int		1	Die Art des Depotkontos der Verwahrstelle.
Beschreibung	Typ für die auszahlende Stelle innerhalb einer Verwahrkette an Position 1.				

complexType DepotfuehrendeStellePositionType

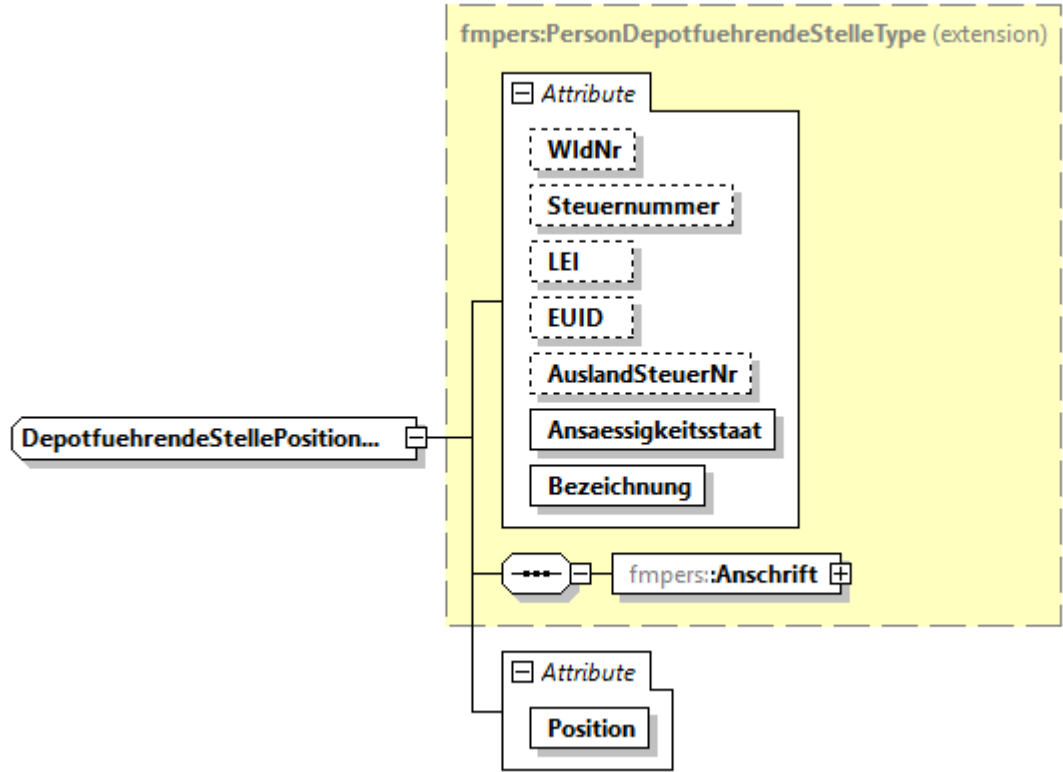
Abbildung					
Namespace	http://www.itzbund.de/MiKaDiv/FMFach/01.01				
Typ	extension of fmpers:PersonDepotfuehrendeStelleType				
Kind-Elemente	fmpers:Anschrift				
Verwender	element VerwahrketteType/DepotfuehrendeStelle				
Attribute	Name	Type	Art	Default	Beschreibung
	WldNr	std:WIDType	k		Die WldNr der Person.
	Steuernummer	std:SteuernummerType	k		Die Steuernummer der Person.
	LEI	std:LEIType	k		Die LEI der Person.
	EUID	std:EUIDType	k		Die EUID der Person.
	AuslandSteuerNr	std:AuslandSteuerNr	k		Die ausländische Steuernummer

	Ansaessigkeitsstaat derived by: std:NameType	M	der Person. Der Ansaessigkeitsstaat der Verwahrstelle gemäß ISO-Code 3166 Alpha-2.
	Bezeichnung std:Name256Type	M	Die Bezeichnung der Verwahrstelle.
	Position fmfach:KnotenpositionDepotType	M	Position innerhalb der Verwahrkette, depotführende Verwahrstelle ist immer an letzter Position.
Beschreibung	Typ für die depotführende Verwahrstelle innerhalb einer Verwahrkette (immer an der letzten Position).		

complexType ErtragsGruppe45cType

Abbildung					
Namespace	http://www.itzbund.de/MiKaDiv/FMFach/01.01				
Kind-Elemente	fmfach:EinbehalteneSteuern fmfach:BruttoBescheinigteSteuern fmfach:GemeldeteSteuern				
Verwender	elements ZahlungstagMa21Type/OhneAbstand ZahlungstagMa21Type/TeilAbstaende/TeilAbstand ZahlungstagMa21Type/VollAbstaende/VollAbstand				
Attribute	Name	Type	Art	Default	Beschreibung
	Kapitalertrag	std:Dezimal14dot2Type	M		Bruttobetrag der erzielten Kapitalerträge.
	Rechtsgrundlage	std:RechtsgrundlageType	M		Rechtsgrundlage

	Stueckzahl std:WertpapierStueckzahlType M	für den angewendeten Steuersatz. Stückzahl der, von den Angaben betroffenen, Wertpapiere der Wertpapiergattung.
Beschreibung	Typ zur Angabe geforderter Erträge und Steuern für Meldungen nach § 45c Absatz 1 EStG.	

element ErtragsGruppe45cType/EinbehalteneSteuern

Abbildung					
Namespace	http://www.itzbund.de/MiKaDiv/FMFach/01.01				
Typ	fmfach:SteuerangabenType				
Attribute	Name	Type	Art	Default	Beschreibung
	Kapitalertragsteuer	std:Dezimal14dot2Type	M		Angaben zur Kapitalertragsteuer.
	Solz	std:Dezimal14dot2Type	M		Angaben zum Solidaritätszuschlag.
Beschreibung	Liste aller einbehaltenen Steuern.				

element ErtragsGruppe45cType/BruttoBescheinigteSteuern

Abbildung					
-----------	--	--	--	--	--

Namespace	http://www.itzbund.de/MiKaDiv/FMFach/01.01				
Typ	fmfach:SteuerangabenType				
Attribute	Name	Type	Art	Default	Beschreibung
	Kapitalertragsteuer	std:Dezimal14dot2Type	M		Angaben zur Kapitalertragsteuer.
	Solz	std:Dezimal14dot2Type	M		Angaben zum Solidaritätszuschlag.
Beschreibung	Liste aller Bruttobeträge bescheinigter Steuern.				

element ErtragsGruppe45cType/GemeldeteSteuern

Abbildung					
Namespace	http://www.itzbund.de/MiKaDiv/FMFach/01.01				
Typ	fmfach:SteuerangabenType				
Attribute	Name	Type	Art	Default	Beschreibung
	Kapitalertragsteuer	std:Dezimal14dot2Type	M		Angaben zur Kapitalertragsteuer.
	Solz	std:Dezimal14dot2Type	M		Angaben zum Solidaritätszuschlag.
Beschreibung	Liste aller gemeldeten Steuern.				

complexType HinterlegungsscheinType

Abbildung																			
Namespace	http://www.itzbund.de/MiKaDiv/FMFach/01.01																		
Kind-Elemente	fmfach:Wertpapier fmfach:Hinterlegungsstelle																		
Verwender	elements PaymentlineMa11ErgType/Hinterlegungsschein PaymentlineMa13Type/Hinterlegungsschein																		
Attribute	<table border="1"> <thead> <tr> <th>Name</th> <th>Type</th> <th>Ar t</th> <th>Defau lt</th> <th>Beschreibung</th> </tr> </thead> <tbody> <tr> <td>HinterlegungsstelleMelder</td> <td>xs:boolean</td> <td></td> <td>true</td> <td>Wenn HinterlegungsstelleMelder wahr ist, darf das Element "Hinterlegungsstelle" nicht angegeben werden. Wenn False, muss "Hinterlegungsstelle" angegeben werden.</td> </tr> <tr> <td>Verhaeltnis</td> <td>std:VerhaeltnisType</td> <td>M</td> <td></td> <td>Das in den Emissionsbedingungen des Hinterlegungsscheines (1-Seite) festgelegte Verhältnis der Hinterlegungsscheine zu den durch die inländische Hinterlegungsstelle verwahrten inländischen Wertpapieren (x-Seite,</td> </tr> </tbody> </table>	Name	Type	Ar t	Defau lt	Beschreibung	HinterlegungsstelleMelder	xs:boolean		true	Wenn HinterlegungsstelleMelder wahr ist, darf das Element "Hinterlegungsstelle" nicht angegeben werden. Wenn False, muss "Hinterlegungsstelle" angegeben werden.	Verhaeltnis	std:VerhaeltnisType	M		Das in den Emissionsbedingungen des Hinterlegungsscheines (1-Seite) festgelegte Verhältnis der Hinterlegungsscheine zu den durch die inländische Hinterlegungsstelle verwahrten inländischen Wertpapieren (x-Seite,			
Name	Type	Ar t	Defau lt	Beschreibung															
HinterlegungsstelleMelder	xs:boolean		true	Wenn HinterlegungsstelleMelder wahr ist, darf das Element "Hinterlegungsstelle" nicht angegeben werden. Wenn False, muss "Hinterlegungsstelle" angegeben werden.															
Verhaeltnis	std:VerhaeltnisType	M		Das in den Emissionsbedingungen des Hinterlegungsscheines (1-Seite) festgelegte Verhältnis der Hinterlegungsscheine zu den durch die inländische Hinterlegungsstelle verwahrten inländischen Wertpapieren (x-Seite,															

	HinterlegungsscheinGesamtzahl	std:WertpapierStueckzahlType	M	hier anzugeben).
	WertpapiereGesamtzahl	std:WertpapierStueckzahlType	M	Gesamtzahl ausgegebener Hinterlegungsscheine zum Zeitpunkt des Gewinnverteilungsbeschlusses.
	AnzahlHinterlegungsscheinGläubiger	std:WertpapierStueckzahlType	M	Gesamtzahl hinterlegter Wertpapiere zum Zeitpunkt des Gewinnverteilungsbeschlusses.
	RecordTag	xs:date	M	Anzahl der Hinterlegungsscheine des Gläubigers der Kapitalerträge (der Steuerbescheinigung) zum Zeitpunkt des Gewinnverteilungsbeschlusses. Zeitpunkt des zweiten auf den Tag der Hauptversammlung folgenden Geschäftstages.
Beschreibung	Typ mit Informationen zum Hinterlegungsschein.			

element HinterlegungsscheinType/Wertpapier

Abbildung					
Namespace	http://www.itzbund.de/MiKaDiv/FMFach/01.01				
Typ	fmfach:WertpapiergattungType				
Attribute	Name	Type	Art	Default	Beschreibung
	Bezeichnung	std:Name105Type	M		Bezeichnung der

	ISIN std:ISINType M	Wertpapiergattung. Internationale Wertpapierkennnummer der Wertpapiergattung.
Beschreibung	Das für den Hinterlegungsschein hinterlegte Wertpapier.	

element HinterlegungsscheinType/Hinterlegungsstelle

Abbildung					
Namespace	http://www.itzbund.de/MiKaDiv/FMFach/01.01				
Typ	fmpers:HinterlegungsstelleType				
Attribute	Name	Type	Art	Default	Beschreibung
	WldNr	std:WIDType	k		Die WldNr der Person.
	Steuernummer	std:SteuernummerType	k		Die Steuernummer der Person.
	LEI	std:LEIType	k		Die LEI der Person.
	EUID	std:EUIDType	k		Die EUID der Person.
	AuslandSteuerNr	std:AuslandSteuerNr	k		Die ausländische Steuernummer der Person.
	Bezeichnung	std:Name256Type	M		Bezeichnung der Hinterlegungsstelle.
Beschreibung					

Die Hinterlegungsstelle ist nur anzugeben, wenn HinterlegungsstelleMelder unwahr ist.

complexType KapitalertragType

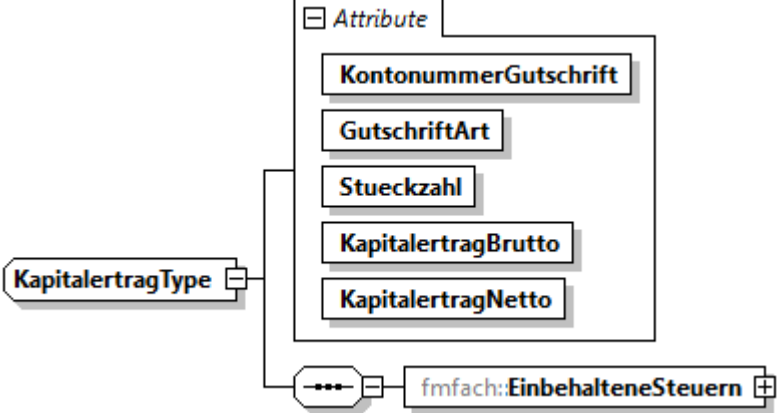
Abbildung					
Namespace	http://www.itzbund.de/MiKaDiv/FMFach/01.01				
Kind-Elemente	fmfach:EinbehalteneSteuern				
Verwender	elements PaymentlineMa11ErgType/Kapitalertrag PaymentlineMa13Type/Kapitalertrag				
Attribute	Name	Type	Art	Default	Beschreibung
	KontonummerGutschrift	std:KontonummerType	M		Nummer des Kontos, auf dem die Dividendenzahlung des Anlegers durch sein depotführendes Institut gutgeschrieben wurde.
	GutschriftArt	fmfach:GutschriftArtType	M		Die Art der Gutschrift.
	Stueckzahl	std:WertpapierStueckzahlType	M		Stückzahl der Wertpapiere, die dem Kapitalertrag zugrunde liegen.
	KapitalertragBrutto	std:Dezimal14dot2Type	M		Bruttobetrag der erzielten Kapitalerträge.
	KapitalertragNetto	std:Dezimal14dot2Type	M		Nettobetrag der erzielten

	Kapitalerträge.
Beschreibung	Typ für einen einzelnen Kapitalertrag.

element KapitalertragType/EinbehalteneSteuern

Abbildung					
Namespace	http://www.itzbund.de/MiKaDiv/FMFach/01.01				
Typ	fmfach:SteuerangabenMitSteuersatzUndRechtsgrundlageType				
Attribute	Name	Type	Art	Default	Beschreibung
	Kapitalertragsteuer	std:Dezimal14dot2Type	M		Angaben zur Kapitalertragsteuer.
	Solz	std:Dezimal14dot2Type	M		Angaben zum Solidaritätszuschlag.
	KapEstSteuersatz	std:SteuersatzType	M		Angewendeter Steuersatz auf Kapitalerträge.
	SolzSteuersatz	std:SteuersatzType	M		Angewendeter Steuersatz des Solidaritätszuschlags.
	KapEstRechtsgrundlage	std:RechtsgrundlageType	M		Rechtsgrundlage für den angewendeten Steuerabzug auf Kapitalerträge.
Beschreibung	Liste aller einbehaltenen Steuern.				

complexType Paymentline45BBasisType

Abbildung	<p>The diagram illustrates the class structure. Paymentline45BBasisType is a complex type that extends fmfach:PaymentlineBasisType. The extension is highlighted in yellow and includes the attributes ISIN and Zahlungstag. The base type fmfach:PaymentlineBasisType includes the attributes ArtDesWertpapieres and COAF. Additionally, Paymentline45BBasisType has a reference to fmfach:AusschuettendeGesells....</p>																									
Namespace	http://www.itzbund.de/MiKaDiv/FMFach/01.01																									
Typ	extension of fmfach:PaymentlineBasisType																									
Kind-Elemente	fmfach:AusschuettendeGesellschaft																									
Verwender	complexTypees PaymentlineMa11ErgType PaymentlineMa13Type																									
Attribute	<table border="1"> <thead> <tr> <th>Name</th> <th>Type</th> <th>Art</th> <th>Default</th> <th>Beschreibung</th> </tr> </thead> <tbody> <tr> <td>ISIN</td> <td>std:ISINType</td> <td>M</td> <td></td> <td>Internationale Wertpapierkennnummer der Wertpapiergattung.</td> </tr> <tr> <td>Zahlungstag</td> <td>xs:date</td> <td>M</td> <td></td> <td>Zahlungstag.</td> </tr> <tr> <td>ArtDesWertpapieres</td> <td>fmfach:WertpapierArtType</td> <td></td> <td></td> <td>Art des Wertpapieres.</td> </tr> <tr> <td>COAF</td> <td>derived by: std:NameType</td> <td>M</td> <td></td> <td>Corporate Action Event Reference.</td> </tr> </tbody> </table>	Name	Type	Art	Default	Beschreibung	ISIN	std:ISINType	M		Internationale Wertpapierkennnummer der Wertpapiergattung.	Zahlungstag	xs:date	M		Zahlungstag.	ArtDesWertpapieres	fmfach:WertpapierArtType			Art des Wertpapieres.	COAF	derived by: std:NameType	M		Corporate Action Event Reference.
Name	Type	Art	Default	Beschreibung																						
ISIN	std:ISINType	M		Internationale Wertpapierkennnummer der Wertpapiergattung.																						
Zahlungstag	xs:date	M		Zahlungstag.																						
ArtDesWertpapieres	fmfach:WertpapierArtType			Art des Wertpapieres.																						
COAF	derived by: std:NameType	M		Corporate Action Event Reference.																						
Beschreibung	Abstrakter Typ für eine einzelne Paymentline in Meldeart 11, 13 oder ERG.																									

element Paymentline45BBasisType/AusschuettendeGesellschaft

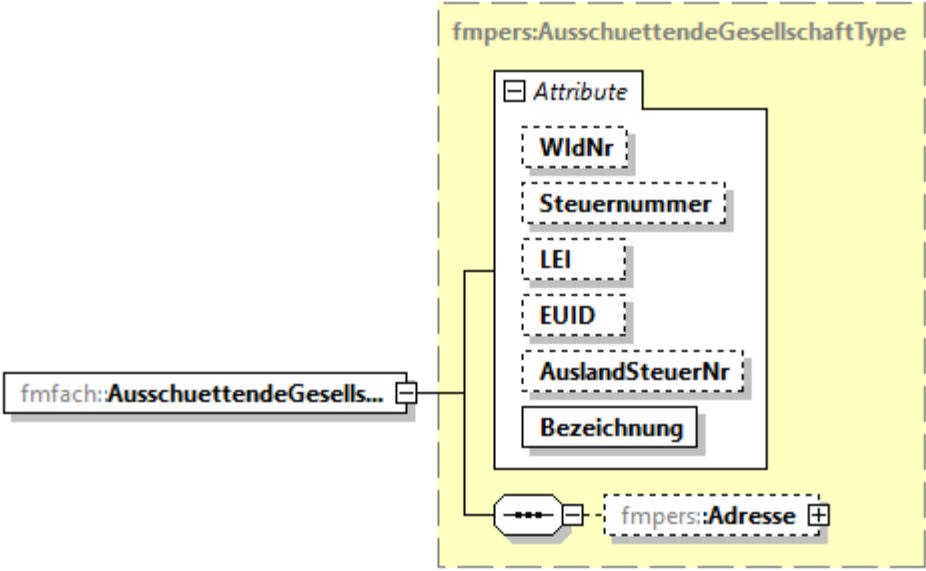
Abbildung	 <p>The diagram illustrates the structure of the <code>fmpers:AusschuettendeGesellschaftType</code> element. It is composed of an <code>Attribute</code> container (indicated by a minus sign icon) which includes the following fields: <code>WidNr</code>, <code>Steuernummer</code>, <code>LEI</code>, <code>EUID</code>, and <code>AuslandSteuerNr</code>. Below the attribute container is the <code>Bezeichnung</code> field. Additionally, there is a reference to the <code>fmpers:Adresse</code> element, indicated by a dashed line and a plus sign icon.</p>				
Namespace	http://www.itzbund.de/MiKaDiv/FMFach/01.01				
Typ	fmpers:AusschuettendeGesellschaftType				
Kind-Elemente	fmpers:Adresse				
Attribute	Name	Type	Art	Default	Beschreibung
	WidNr	std:WIDType	k		Die WidNr der Person.
	Steuernummer	std:SteuernummerType	k		Die Steuernummer der Person.
	LEI	std:LEIType	k		Die LEI der Person.
	EUID	std:EUIDType	k		Die EUID der Person.
	AuslandSteuerNr	std:AuslandSteuerNr	k		Die ausländische Steuernummer der Person.
	Bezeichnung	std:Name256Type	M		Die Bezeichnung der ausschüttenden Gesellschaft.

Beschreibung	Ausschüttende Gesellschaft.
--------------	-----------------------------

complexType PaymentlineBasisType

Abbildung					
Namespace	http://www.itzbund.de/MiKaDiv/FMFach/01.01				
Verwender	complexTypes Paymentline45BBasisType PaymentlineMa22Type				
Attribute	Name	Type	Art	Default	Beschreibung
	ISIN	std:ISINType	M		Internationale Wertpapierkennnummer der Wertpapiergattung.
	Zahlungstag	xs:date	M		Zahlungstag.
Beschreibung	Abstrakter Typ für eine einzelne Paymentline.				

complexType PaymentlineListeMa11ErgType

Abbildung					
Namespace	http://www.itzbund.de/MiKaDiv/FMFach/01.01				
Kind-Elemente	fmfach:Paymentline				
Verwender	element SelbststaendigeMeldungMitOrdnungsnummerType/KontoListe/Konto/Paymentlines				
Beschreibung	Typ für eine Liste von Paymentlines in den Meldearten 11 oder ERG.				

element PaymentlineListeMa11ErgType/Paymentline

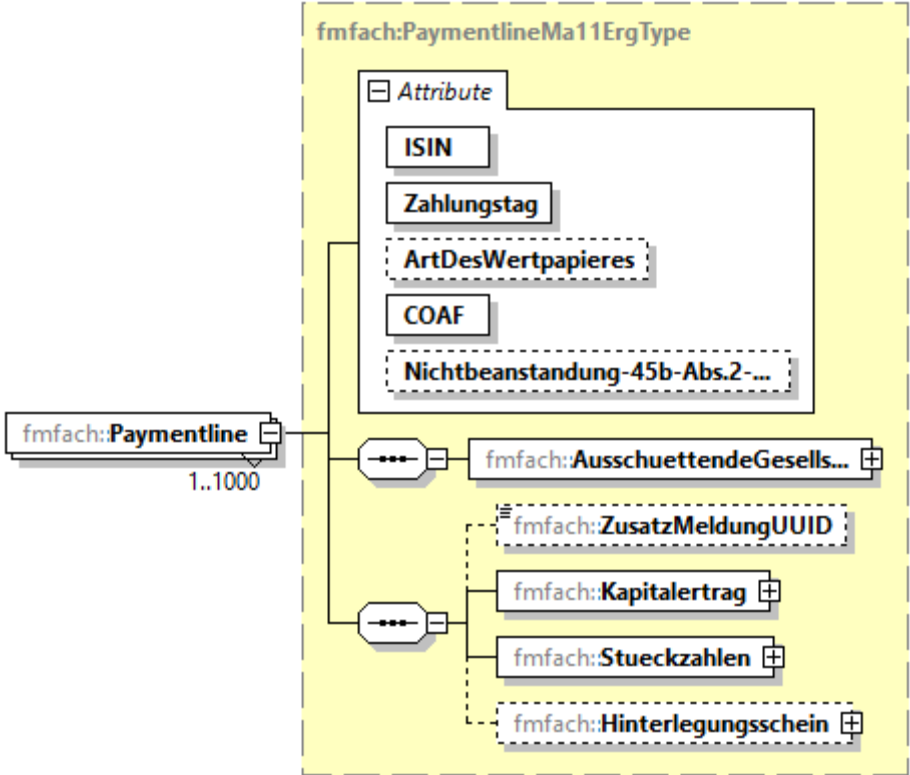
Abbildung					
Namespace	http://www.itzbund.de/MiKaDiv/FMFach/01.01				
Typ	fmfach:PaymentlineMa11ErgType				
Kind-Elemente	fmfach:AusschuettendeGesellschaft fmfach:ZusatzMeldungUUID fmfach:Kapitalertrag fmfach:Stueckzahlen fmfach:Hinterlegungsschein				
Attribute	Name	Type	Art	Default	Beschreibung
	ISIN	std:ISINType	M		Internationale Wertpapierkennnummer der Wertpapiergattung.
	Zahlungstag	xs:date	M		Zahlungstag.
	ArtDesWertpapieres	fmfach:WertpapierArtType			Art des Wertpapiers.
	COAF	derived by: std:NameType	M		Corporate Action Event Reference.
	Nichtbeanstandung-45b-Abs.2-Nr.6	xs:boolean		false	Kennzeichnung, dass die Nichtbeanstandungsregelung zum 2. Steuerabzug aus der Rz 70 des BMF-Schreibens zu Einzelfragen zur Datenübermittlung nach Maßgabe des § 45b und des

complexType PaymentlineMa11ErgType

Abbildung																										
Namespace	http://www.itzbund.de/MiKaDiv/FMFach/01.01																									
Typ	extension of fmfach:Paymentline45BBasisType																									
Kind-Elemente	fmfach:AusschuettendeGesellschaft fmfach:ZusatzMeldungUUID fmfach:Kapitalertrag fmfach:Stueckzahlen fmfach:Hinterlegungsschein																									
Verwender	element PaymentlineListeMa11ErgType/Paymentline																									
Attribute	<table border="1"> <thead> <tr> <th>Name</th> <th>Type</th> <th>Art</th> <th>Default</th> <th>Beschreibung</th> </tr> </thead> <tbody> <tr> <td>ISIN</td> <td>std:ISINType</td> <td>M</td> <td></td> <td>Internationale Wertpapierkennnummer der Wertpapiergattung.</td> </tr> <tr> <td>Zahlungstag</td> <td>xs:date</td> <td>M</td> <td></td> <td>Zahlungstag.</td> </tr> <tr> <td>ArtDesWertpapiers</td> <td>fmfach:WertpapierArtType</td> <td></td> <td></td> <td>Art des Wertpapiers.</td> </tr> <tr> <td>COAF</td> <td>derived by: std:NameType</td> <td>M</td> <td></td> <td>Corporate Action Event</td> </tr> </tbody> </table>	Name	Type	Art	Default	Beschreibung	ISIN	std:ISINType	M		Internationale Wertpapierkennnummer der Wertpapiergattung.	Zahlungstag	xs:date	M		Zahlungstag.	ArtDesWertpapiers	fmfach:WertpapierArtType			Art des Wertpapiers.	COAF	derived by: std:NameType	M		Corporate Action Event
Name	Type	Art	Default	Beschreibung																						
ISIN	std:ISINType	M		Internationale Wertpapierkennnummer der Wertpapiergattung.																						
Zahlungstag	xs:date	M		Zahlungstag.																						
ArtDesWertpapiers	fmfach:WertpapierArtType			Art des Wertpapiers.																						
COAF	derived by: std:NameType	M		Corporate Action Event																						

	Nichtbeanstandung-45b-Abs.2-Nr.6	xs:boolean	false	Reference. Kennzeichnung, dass die Nichtbeanstandungsregelung zum 2. Steuerabzug aus der Rz 70 des BMF-Schreibens zu Einzelfragen zur Datenübermittlung nach Maßgabe des § 45b und des § 45c EStG angewendet wurde.
Beschreibung	Erweiterung des Basistyps um den meldeartspezifischen Zahlungstag.			

element PaymentlineMa11ErgType/ZusatzMeldungUUID

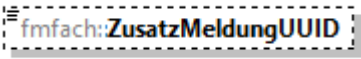
Abbildung			
Namespace	http://www.itzbund.de/MiKaDiv/FMFach/01.01		
Typ	std:UIDType		
Aufzählung	Kind	Kennzeichen	Beschreibung
	whiteSpace	collapse	
	pattern	[A-Fa-f0-9]{8}-[A-Fa-f0-9]{4}-[1-5][A-Fa-f0-9]{3}-[ABab89][A-Fa-f0-9]{3}-[A-Fa-f0-9]{12}	
Beschreibung	UUID der Zusatzangabenmeldung mit Angaben zu Zu- und Abgängen, die Teil dieser Meldung ist.		

element PaymentlineMa11ErgType/Kapitalertrag

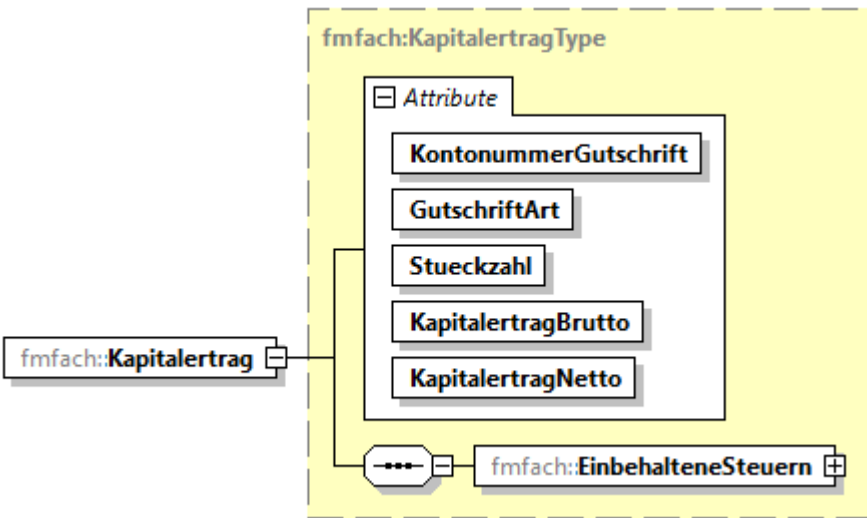
Abbildung			
Namespace	http://www.itzbund.de/MiKaDiv/FMFach/01.01		

Typ	fmfach:KapitalertragType				
Kind-Elemente	fmfach:EinbehalteneSteuern				
Attribute	Name	Type	Art	Default	Beschreibung
	KontonummerGutschrift	std:KontonummerType	M		Nummer des Kontos, auf dem die Dividendenzahlung des Anlegers durch sein depotführendes Institut gutgeschrieben wurde.
	GutschriftArt	fmfach:GutschriftArtType	M		Die Art der Gutschrift.
	Stueckzahl	std:WertpapierStueckzahlType	M		Stückzahl der Wertpapiere, die dem Kapitalertrag zugrunde liegen.
	KapitalertragBrutto	std:Dezimal14dot2Type	M		Bruttobetrag der erzielten Kapitalerträge.
	KapitalertragNetto	std:Dezimal14dot2Type	M		Nettobetrag der erzielten Kapitalerträge.
Beschreibung	§ 45b Absatz 2 Nr. 4 EStG (Heading D).				

element PaymentlineMa11ErgType/Stueckzahlen

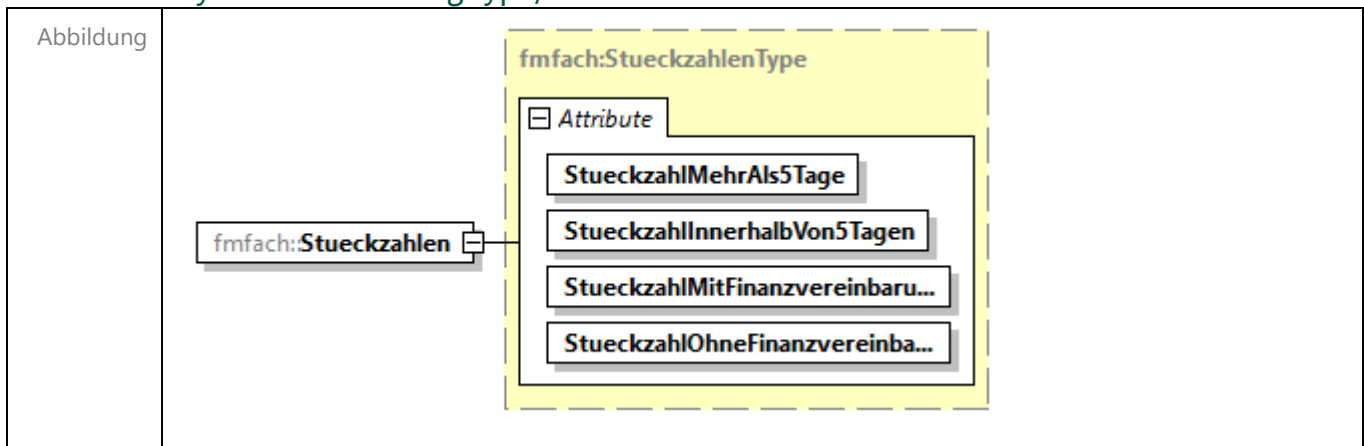

Namespace	http://www.itzbund.de/MiKaDiv/FMFach/01.01				
Typ	fmfach:StueckzahlenType				
Attribute	Name	Type	Ar t	Defau lit	Beschreibung
	StueckzahlMehrAls5Tage	std:WertpapierStueckzahl Type	M		Die Anzahl der Aktien, die mehr als fünf Tage vor dem auf den Tag der Hauptversammlung folgenden Geschäftstag erworben wurden.
	StueckzahlInnerhalbVon5Tagen	std:WertpapierStueckzahl Type	M		Die Anzahl der Aktien, die innerhalb dieses Zeitraumes erworben wurden.
	StueckzahlMitFinanzvereinbarung	std:WertpapierStueckzahl Type	M		Die Anzahl der Aktien, die mit einer Finanzvereinbarung verbunden sind. Bei Inanspruchnahme der Nichtbeanstandungsregel aus Rz 8 des BMF-Schreibens Einzelfragen zur Datenübermittlung nach Maßgabe des § 45b und § 45c EStG.
	StueckzahlOhneFinanzvereinbarung	std:WertpapierStueckzahl Type	M		Die Anzahl der Aktien, die nicht mit einer Finanzvereinbarung verbunden sind. Bei Inanspruchnahme der Nichtbeanstandungsregel aus Rz 8 des BMF-Schreibens Einzelfragen zur Datenübermittlung nach Maßgabe des § 45b und § 45c EStG.
Beschreibung	Angaben zu § 45b Absatz 2 Nr. 5 a) und b) EStG.				

element PaymentlineMa11ErgType/Hinterlegungsschein

Abbildung					
Namespace	http://www.itzbund.de/MiKaDiv/FMFach/01.01				
Typ	fmfach:HinterlegungsscheinType				
Kind-Elemente	fmfach:Wertpapier fmfach:Hinterlegungsstelle				
Attribute	Name	Type	Ar t	Defau lt	Beschreibung
	HinterlegungsstelleMelder	xs:boolean		true	Wenn HinterlegungsstelleMelder wahr ist, darf das Element "Hinterlegungsstelle" nicht angegeben werden. Wenn False, muss "Hinterlegungsstelle" angegeben werden.
	Verhaeltnis	std:VerhaeltnisType	M		Das in den Emissionsbedingungen des Hinterlegungsscheines (1-Seite) festgelegte Verhältnis der Hinterlegungsscheine zu den durch die inländische Hinterlegungsstelle

	<p>HinterlegungsscheineGesamtzahl hl</p> <p>WertpapiereGesamtzahl</p> <p>AnzahlHinterlegungsscheineGläubiger</p> <p>RecordTag</p>	<p>std:WertpapierStueckzahlType</p> <p>std:WertpapierStueckzahlType</p> <p>std:WertpapierStueckzahlType</p> <p>xs:date</p>	<p>M</p> <p>M</p> <p>M</p> <p>M</p>	<p>verwahrten inländischen Wertpapieren (x-Seite, hier anzugeben).</p> <p>Gesamtzahl ausgegebener Hinterlegungsscheine zum Zeitpunkt des Gewinnverteilungsbeschlusses.</p> <p>Gesamtzahl hinterlegter Wertpapiere zum Zeitpunkt des Gewinnverteilungsbeschlusses.</p> <p>Anzahl der Hinterlegungsscheine des Gläubigers der Kapitalerträge (der Steuerbescheinigung) zum Zeitpunkt des Gewinnverteilungsbeschlusses.</p> <p>Zeitpunkt des zweiten auf den Tag der Hauptversammlung folgenden Geschäftstages.</p>
Beschreibung	<p>§ 45b Absatz 2 Nr. 6 EStG (Heading G); Darf nur angegeben werden, wenn Nichtbeanstandung-45b-Abs.2-Nr.6 false ist.</p>			

complexType SteuerangabenMitSteuersatzUndRechtsgrundlageType

Abbildung																															
Namespace	http://www.itzbund.de/MiKaDiv/FMFach/01.01																														
Typ	extension of fmfach:SteuerangabenType																														
Verwender	element KapitalertragType/EinbehalteneSteuern																														
Attribute	<table border="1"> <thead> <tr> <th>Name</th> <th>Type</th> <th>Art</th> <th>Default</th> <th>Beschreibung</th> </tr> </thead> <tbody> <tr> <td>Kapitalertragsteuer</td> <td>std:Dezimal14dot2Type</td> <td>M</td> <td></td> <td>Angaben zur Kapitalertragsteuer.</td> </tr> <tr> <td>Solz</td> <td>std:Dezimal14dot2Type</td> <td>M</td> <td></td> <td>Angaben zum Solidaritätszuschlag.</td> </tr> <tr> <td>KapEstSteuersatz</td> <td>std:SteuersatzType</td> <td>M</td> <td></td> <td>Angewendeter Steuersatz auf Kapitalerträge.</td> </tr> <tr> <td>SolzSteuersatz</td> <td>std:SteuersatzType</td> <td>M</td> <td></td> <td>Angewendeter Steuersatz des Solidaritätszuschlags.</td> </tr> <tr> <td>KapEstRechtsgrundlage</td> <td>std:RechtsgrundlageType</td> <td>M</td> <td></td> <td>Rechtsgrundlage für den angewendeten Steuerabzug auf Kapitalerträge.</td> </tr> </tbody> </table>	Name	Type	Art	Default	Beschreibung	Kapitalertragsteuer	std:Dezimal14dot2Type	M		Angaben zur Kapitalertragsteuer.	Solz	std:Dezimal14dot2Type	M		Angaben zum Solidaritätszuschlag.	KapEstSteuersatz	std:SteuersatzType	M		Angewendeter Steuersatz auf Kapitalerträge.	SolzSteuersatz	std:SteuersatzType	M		Angewendeter Steuersatz des Solidaritätszuschlags.	KapEstRechtsgrundlage	std:RechtsgrundlageType	M		Rechtsgrundlage für den angewendeten Steuerabzug auf Kapitalerträge.
Name	Type	Art	Default	Beschreibung																											
Kapitalertragsteuer	std:Dezimal14dot2Type	M		Angaben zur Kapitalertragsteuer.																											
Solz	std:Dezimal14dot2Type	M		Angaben zum Solidaritätszuschlag.																											
KapEstSteuersatz	std:SteuersatzType	M		Angewendeter Steuersatz auf Kapitalerträge.																											
SolzSteuersatz	std:SteuersatzType	M		Angewendeter Steuersatz des Solidaritätszuschlags.																											
KapEstRechtsgrundlage	std:RechtsgrundlageType	M		Rechtsgrundlage für den angewendeten Steuerabzug auf Kapitalerträge.																											
Beschreibung	Typ für einen Steuerbetrag mit Angabe des angewendeten Steuersatzes sowie der Rechtsgrundlage für den angewendeten Steuersatz.																														

complexType SteuerangabenType

Abbildung					
Namespace	http://www.itzbund.de/MiKaDiv/FMFach/01.01				
Verwender	<p>elements ErtragsGruppe45cType/BruttoBescheinigteSteuern ErtragsGruppe45cType/EinbehalteneSteuern ErtragsGruppe45cType/GemeldeteSteuern ZahlungstagMa22Type/EinbehalteneSteuern SelbststaendigeMeldungMitOrdnungsnummerType/KontoListe/BescheinigteSteuern complexType SteuerangabenMitSteuersatzUndRechtsgrundlageType</p>				
Attribute	Name	Type	Art	Default	Beschreibung
	Kapitalertragsteuer	std:Dezimal14dot2Type	M		Angaben zur Kapitalertragsteuer.
	Solz	std:Dezimal14dot2Type	M		Angaben zum Solidaritätszuschlag.
Beschreibung	Typ zur Angabe von Steuern.				

complexType StueckzahlenType

Abbildung					
Namespace	http://www.itzbund.de/MiKaDiv/FMFach/01.01				
Verwender	elements PaymentlineMa11ErgType/Stueckzahlen PaymentlineMa13Type/Stueckzahlen				
Attribute	Name	Type	Art	Default	Beschreibung
	StueckzahlMehrAls5Tage	std:WertpapierStueckzahlType	M		Die Anzahl der Aktien, die mehr als fünf Tage vor dem auf den Tag der Hauptversammlung folgenden Geschäftstag

	<p>StueckzahlInnerhalbVon5Tage n</p> <p>StueckzahlMitFinanzvereinbarung</p> <p>StueckzahlOhneFinanzvereinbarung</p>	<p>std:WertpapierStueckzahl Type</p> <p>std:WertpapierStueckzahl Type</p> <p>std:WertpapierStueckzahl Type</p>	<p>M</p> <p>M</p> <p>M</p>	<p>erworben wurden.</p> <p>Die Anzahl der Aktien, die innerhalb dieses Zeitraumes erworben wurden.</p> <p>Die Anzahl der Aktien, die mit einer Finanzvereinbarung verbunden sind. Bei Inanspruchnahme der Nichtbeanstandungsregel aus Rz 8 des BMF-Schreibens Einzelfragen zur Datenübermittlung nach Maßgabe des § 45b und § 45c EStG.</p> <p>Die Anzahl der Aktien, die nicht mit einer Finanzvereinbarung verbunden sind. Bei Inanspruchnahme der Nichtbeanstandungsregel aus Rz 8 des BMF-Schreibens Einzelfragen zur Datenübermittlung nach Maßgabe des § 45b und § 45c EStG.</p>
Beschreibung	Typ für Angaben zu dem Kapitalertrag zugrundeliegenden Wertpapieren nach § 45b Absatz 2 Nr. 5 a) und b) EStG.			

complexType VerwahrketteType

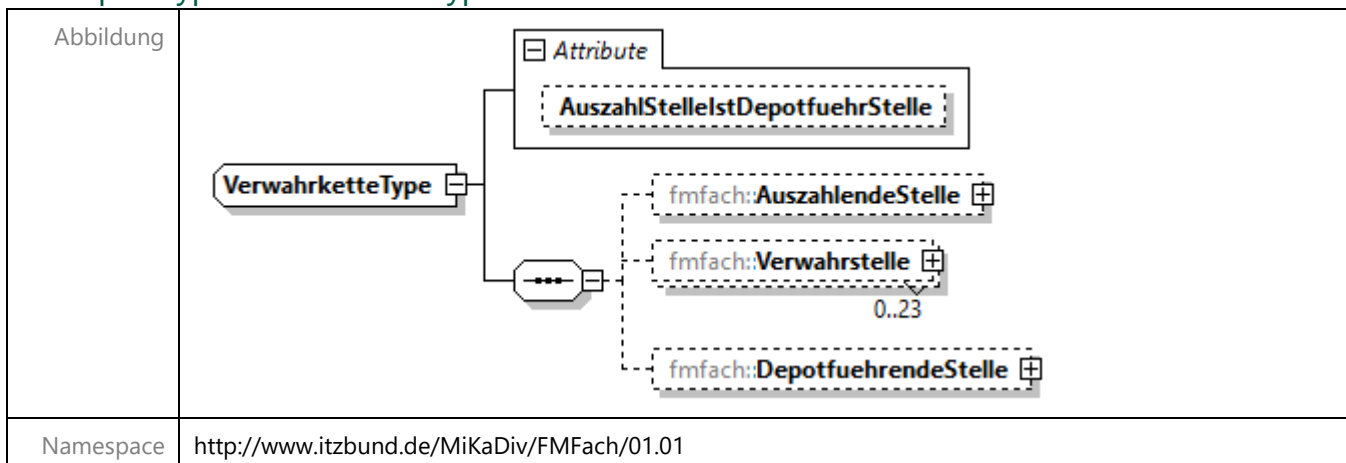

Kind-Elemente	fmfach:AuszahlendeStelle fmfach:Verwahrstelle fmfach:DepotfuehrendeStelle				
Verwender	elements Meldeart13/Verwahrkette SelbststaendigeMeldungMitOrdnungsnummerType/Verwahrkette				
Attribute	Name	Type	Art	Default	Beschreibung
	AuszahlStelleIstDepotfuehrStelle	xs:boolean		false	
Beschreibung	Typ zur Angabe einer Verwahrkette mit Constraint zur Sicherstellung, dass keine Position doppelt angegeben wurde.				

element VerwahrketteType/AuszahlendeStelle

Abbildung					
Namespace	http://www.itzbund.de/MiKaDiv/FMFach/01.01				
Typ	fmfach:AuszahlendeStellePositionType				
Kind-Elemente	fmpers:Anschrift				
Attribute	Name	Type	Art	Default	Beschreibung
	WidNr	std:WIDType	k		Die WidNr der Person.
	Steuernummer	std:SteuernummerType	k		Die Steuernummer

	LEI	std:LEIType	k		der Person.
	EUID	std:EUIDType	k		Die LEI der Person.
	AuslandSteuerNr	std:AuslandSteuerNr	k		Die EUID der Person.
	Ansaessigkeitsstaat	derived by: std:NameType	M		Die ausländische Steuernummer der Person.
	Bezeichnung	std:Name256Type	M		Der Ansässigkeitsstaat der Verwahrstelle gemäß ISO-Code 3166 Alpha-2.
	Kontonummer	std:KontonummerType	M		Die Bezeichnung der Verwahrstelle.
	DepotkontoArt	std:DepotkontoEnumType	M		Die Kontonummer des Depotkontos der Verwahrstelle.
	Position	xs:int		1	Die Art des Depotkontos der Verwahrstelle.
Beschreibung	Angabe der auszahlenden Stelle in ihrer Position als Beginn der Verwahrkette.				
					Position innerhalb der Verwahrkette; auszahlende Stelle ist immer an Position 1.

element VerwahrketteType/Verwahrstelle

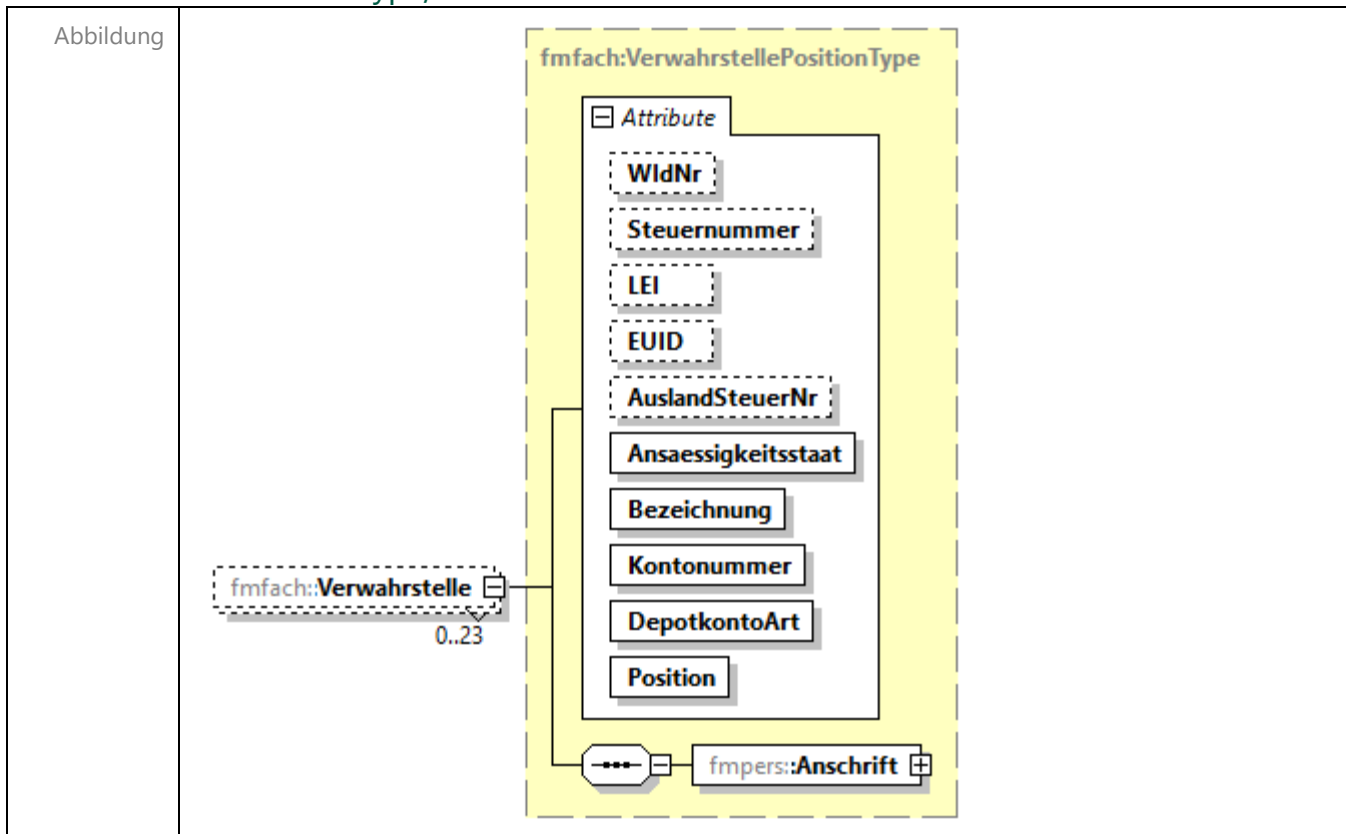

Namespace	http://www.itzbund.de/MiKaDiv/FMFach/01.01				
Typ	fmfach:VerwahrstellePositionType				
Kind-Elemente	fmfers:Anschrift				
Attribute	Name	Type	Art	Default	Beschreibung
	WldNr	std:WIDType	k		Die WldNr der Person.
	Steuernummer	std:SteuernummerType	k		Die Steuernummer der Person.
	LEI	std:LEIType	k		Die LEI der Person.
	EUID	std:EUIDType	k		Die EUID der Person.
	AuslandSteuerNr	std:AuslandSteuerNr	k		Die ausländische Steuernummer der Person.
	Ansaessigkeitsstaat	derived by: std:NameType	M		

	<p>Bezeichnung std:Name256Type M</p> <p>Kontonummer std:KontonummerType M</p> <p>DepotkontoArt std:DepotkontoEnumType M</p> <p>Position fmfach:KnotenpositionType M</p>	<p>Der Ansässigkeitsstaat der Verwahrstelle gemäß ISO-Code 3166 Alpha-2.</p> <p>Die Bezeichnung der Verwahrstelle.</p> <p>Die Kontonummer des Depotkontos der Verwahrstelle.</p> <p>Die Art des Depotkontos der Verwahrstelle.</p> <p>Position innerhalb der Verwahrkette. Muss eindeutig innerhalb der Kette sein.</p>
Beschreibung	Angabe aller eingebundener inländischer und ausländischer (Zwischen)Verwahrstellen außer der auszahlenden Stelle.	

element VerwahrketteType/DepotfuehrendeStelle

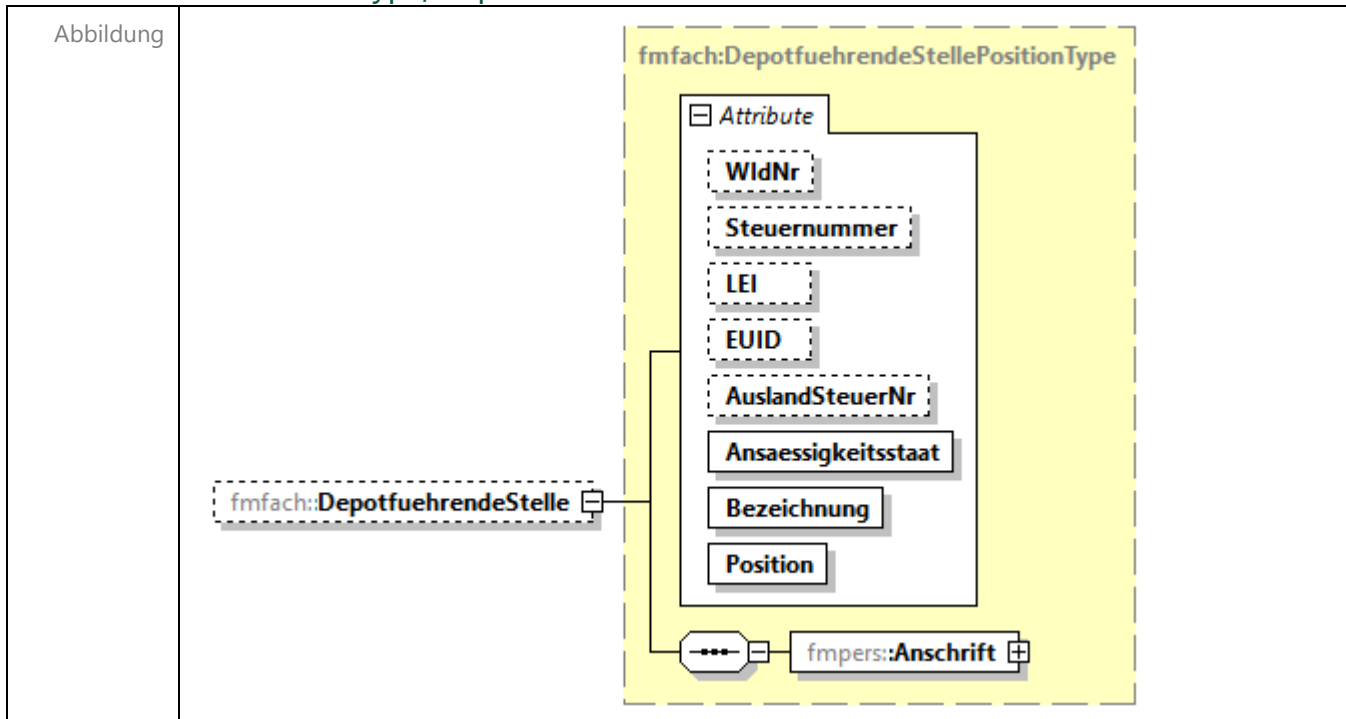

Namespace	http://www.itzbund.de/MiKaDiv/FMFach/01.01				
Typ	fmfach:DepotfuehrendeStellePositionType				
Kind-Elemente	fmpers:Anschrift				
Attribute	Name	Type	Art	Default	Beschreibung
	WIdNr	std:WIDType	k		Die WIdNr der Person.
	Steuernummer	std:SteuernummerType	k		Die Steuernummer der Person.
	LEI	std:LEIType	k		Die LEI der Person.
	EUID	std:EUIDType	k		Die EUID der Person.
	AuslandSteuerNr	std:AuslandSteuerNr	k		Die ausländische Steuernummer der Person.
	Ansaessigkeitsstaat	derived by: std:NameType	M		Der Ansässigkeitsstaat der Verwahrstelle gemäß ISO-Code 3166 Alpha-2.
	Bezeichnung	std:Name256Type	M		Die Bezeichnung der Verwahrstelle.
	Position	fmfach:KnotenpositionDepotType	M		Position innerhalb der Verwahrkette, depotführende Verwahrstelle ist immer an letzter Position.
Beschreibung	Angabe der depotführenden Verwahrstelle.				

complexType VerwahrstellePositionType

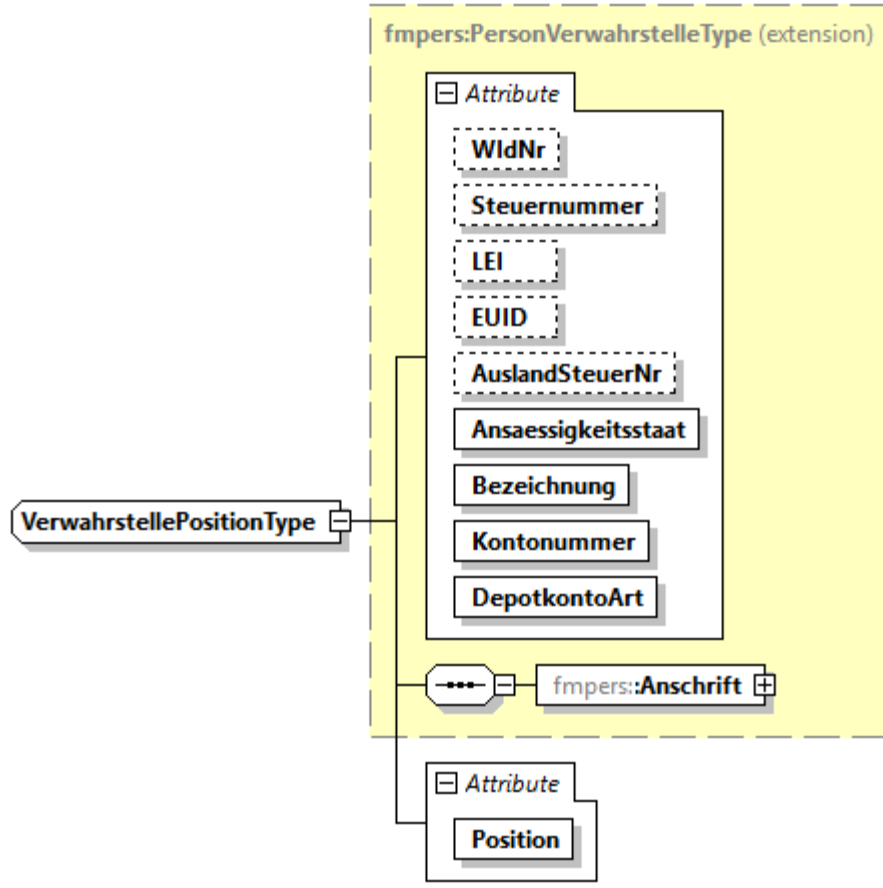
Abbildung					
Namespace	http://www.itzbund.de/MiKaDiv/FMFach/01.01				
Typ	extension of fmpers:PersonVerwahrstelleType				
Kind-Elemente	fmpers:Anschrift				
Verwender	element VerwahrketteType/Verwahrstelle				
Attribute	Name	Type	Art	Default	Beschreibung
	WldNr	std:WIDType	k		Die WldNr der Person.
	Steuernummer	std:SteuernummerType	k		Die Steuernummer der Person.
	LEI	std:LEIType	k		Die LEI der Person.
	EUID	std:EUIDType	k		Die EUID der Person.

	AuslandSteuerNr	std:AuslandSteuerNr	k	Die ausländische Steuernummer der Person.
	Ansaessigkeitsstaat	derived by: std:NameType	M	Der Ansässigkeitsstaat der Verwahrstelle gemäß ISO-Code 3166 Alpha-2.
	Bezeichnung	std:Name256Type	M	Die Bezeichnung der Verwahrstelle.
	Kontonummer	std:KontonummerType	M	Die Kontonummer des Depotkontos der Verwahrstelle.
	DepotkontoArt	std:DepotkontoEnumType	M	Die Art des Depotkontos der Verwahrstelle.
	Position	fmfach:KnotenpositionType	M	Position innerhalb der Verwahrkette. Muss eindeutig innerhalb der Kette sein.
Beschreibung	Typ für eine Verwahrstelle innerhalb einer Verwahrkette.			

complexType WertpapiergattungType

Abbildung					
Namespace	http://www.itzbund.de/MiKaDiv/FMFach/01.01				
Verwender	element	HinterlegungsscheinType/Wertpapier			
	complexType	WertpapiergattungMa21Type			
Attribute	Name	Type	Art	Default	Beschreibung
	Bezeichnung	std:Name105Type	M		Bezeichnung der Wertpapiergattung.
	ISIN	std:ISINType	M		Internationale Wertpapierkennnummer

	der Wertpapiergattung.
Beschreibung	Typ für eine Wertpapiergattung.

complexType WertpapierhandelType

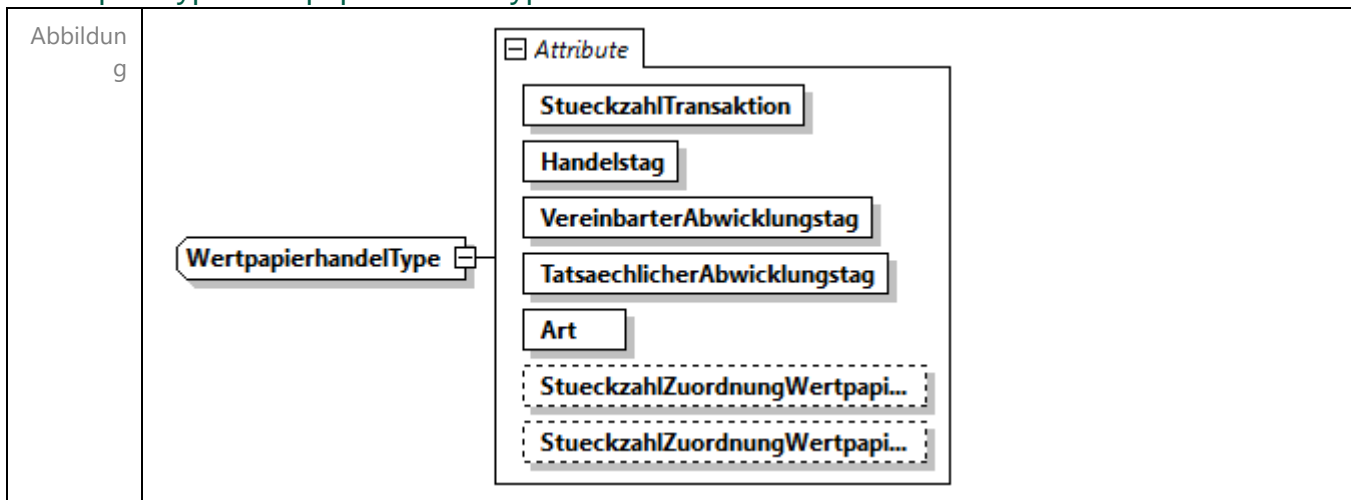

Namespace	http://www.itzbund.de/MiKaDiv/FMFach/01.01
-----------	--

Verwender	elements AbganglisteType/Abgang ZuganglisteType/Zugang
-----------	--

Attribute	Name	Type	A	Default	Beschreibung
	StueckzahlTransaktion	std:WertpapierStueckzahlType	M		Stückzahl Transaktion
	Handelstag	xs:date	M		Handelstag
	VereinbarterAbwicklungstag	xs:date	M		Vereinbarter Abwicklungstag
	TatsaechlicherAbwicklungstag	xs:date	M		Tatsächlicher Abwicklungstag
	Art	fmfach:WertpapierhandelArtType	M		Art des getätigten Wertpapierhandels.
	StueckzahlZuordnungWertpapierleihe	std:WertpapierStueckzahlType	k		Stückzahl der Zuordnung zu einer Wertpapierleihe.
	StueckzahlZuordnungWertpapierpensionsgeschaeft	std:WertpapierStueckzahlType	k		Stückzahl der Zuordnung zu einem Wertpapierpensionsg

	eschäft.
Beschreibung	Informationen über getätigte Wertpapierhandel.

complexType ZugangslisteType

Abbildung					
Namespace	http://www.itzbund.de/MiKaDiv/FMFach/01.01				
Kind-Elemente	fmfach:Zugang				
Verwender	element ZusatzAngabenMeldung/Zugaenge				
Attribute	Name	Type	Ar t	Defau lt	Beschreibung
	WeitereVorhanden	xs:boolean		false	Wenn mehr Zugänge vorhanden sind, als in der Meldung maximal angegeben werden können, so ist dieses Flag auf "true" zu setzen.
	StueckzahlWertpapierleihe	std:WertpapierStueckzahlType	k		Stückzahl Wertpapierleihe
	StueckzahlWertpapierpensionsgeschaeft	std:WertpapierStueckzahlType	k		Stückzahl Wertpapierpensionsgeschaeft

element ZugangslisteType/Zugang

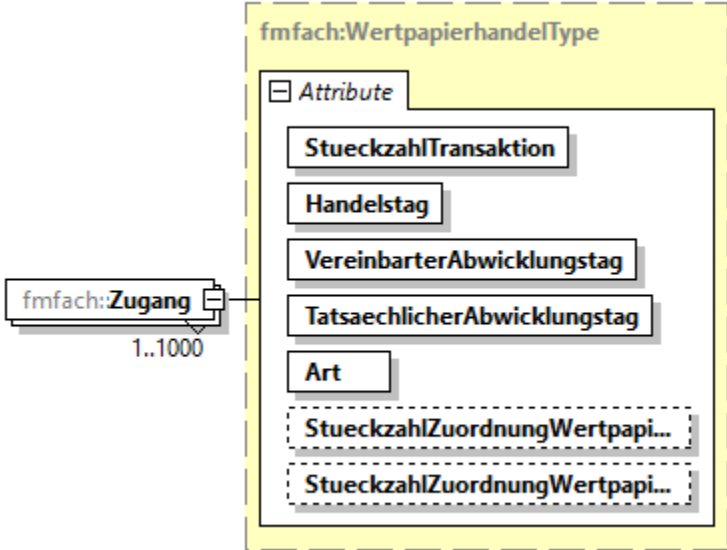
Abbildung																																													
Namespace	http://www.itzbund.de/MiKaDiv/FMFach/01.01																																												
Typ	fmfach:WertpapierhandelType																																												
Attribute	<table border="1"> <thead> <tr> <th>Name</th> <th>Type</th> <th>A</th> <th>Default</th> <th>Beschreibung</th> </tr> </thead> <tbody> <tr> <td>StueckzahlTransaktion</td> <td>std:WertpapierStueckzahlType</td> <td>M</td> <td></td> <td>Stückzahl Transaktion</td> </tr> <tr> <td>Handelstag</td> <td>xs:date</td> <td>M</td> <td></td> <td>Handelstag</td> </tr> <tr> <td>VereinbarterAbwicklungstag</td> <td>xs:date</td> <td>M</td> <td></td> <td>Vereinbarter Abwicklungstag</td> </tr> <tr> <td>TatsaechlicherAbwicklungstag</td> <td>xs:date</td> <td>M</td> <td></td> <td>Tatsächlicher Abwicklungstag</td> </tr> <tr> <td>Art</td> <td>fmfach:WertpapierhandelArtType</td> <td>M</td> <td></td> <td>Art des getätigten Wertpapierhandels.</td> </tr> <tr> <td>StueckzahlZuordnungWertpapierleihe</td> <td>std:WertpapierStueckzahlType</td> <td>k</td> <td></td> <td>Stückzahl der Zuordnung zu einer Wertpapierleihe.</td> </tr> <tr> <td>StueckzahlZuordnungWertpapierpensionsgeschaeft</td> <td>std:WertpapierStueckzahlType</td> <td>k</td> <td></td> <td>Stückzahl der Zuordnung zu einem Wertpapierpensionsgeschäft.</td> </tr> </tbody> </table>	Name	Type	A	Default	Beschreibung	StueckzahlTransaktion	std:WertpapierStueckzahlType	M		Stückzahl Transaktion	Handelstag	xs:date	M		Handelstag	VereinbarterAbwicklungstag	xs:date	M		Vereinbarter Abwicklungstag	TatsaechlicherAbwicklungstag	xs:date	M		Tatsächlicher Abwicklungstag	Art	fmfach:WertpapierhandelArtType	M		Art des getätigten Wertpapierhandels.	StueckzahlZuordnungWertpapierleihe	std:WertpapierStueckzahlType	k		Stückzahl der Zuordnung zu einer Wertpapierleihe.	StueckzahlZuordnungWertpapierpensionsgeschaeft	std:WertpapierStueckzahlType	k		Stückzahl der Zuordnung zu einem Wertpapierpensionsgeschäft.				
Name	Type	A	Default	Beschreibung																																									
StueckzahlTransaktion	std:WertpapierStueckzahlType	M		Stückzahl Transaktion																																									
Handelstag	xs:date	M		Handelstag																																									
VereinbarterAbwicklungstag	xs:date	M		Vereinbarter Abwicklungstag																																									
TatsaechlicherAbwicklungstag	xs:date	M		Tatsächlicher Abwicklungstag																																									
Art	fmfach:WertpapierhandelArtType	M		Art des getätigten Wertpapierhandels.																																									
StueckzahlZuordnungWertpapierleihe	std:WertpapierStueckzahlType	k		Stückzahl der Zuordnung zu einer Wertpapierleihe.																																									
StueckzahlZuordnungWertpapierpensionsgeschaeft	std:WertpapierStueckzahlType	k		Stückzahl der Zuordnung zu einem Wertpapierpensionsgeschäft.																																									
Beschreibung	Informationen über angeschaffte / übertragene Wertpapiere. Die Position (Verleiher oder Entleiher), die der																																												

	Gläubiger beim Handel eingenommen hat, ist maßgeblich entscheidend dafür, ob eine Wertpapierleihe [/ Wertpapierpensionsgeschäft] ein Zugang oder ein Abgang ist. Hat ein Gläubiger am Handelstag Wertpapiere verliehen oder zurückgegeben, so handelt es sich um einen Abgang. Hat er Wertpapiere nach einer Leihe zurückbekommen oder sich diese am Handelstag ausgeliehen, so handelt es sich um einen Zugang.
--	--

simpleType GutschriftArtType

Namespace	http://www.itzbund.de/MiKaDiv/FMFach/01.01		
Typ	restriction of xs:string		
Verwender	attribute KapitalertragType/@GutschriftArt		
Aufzählung	Kind	Kennzeichen	Beschreibung
	enumeration	Bargeld	
			Bargeld
	enumeration	Aktie	Aktie

simpleType KnotenpositionDepotType

Namespace	http://www.itzbund.de/MiKaDiv/FMFach/01.01		
Typ	restriction of xs:int		
Verwender	attribute DepotfuehrendeStellePositionType/@Position		
Aufzählung	Kind	Kennzeichen	Beschreibung
	minInclusive	2	
	maxInclusive	25	
Beschreibung	Nicht negativer, numerischer Ganzzahlwert zur Angabe von Knotenpositionen der depotführende Verwahrstelle.		

simpleType KnotenpositionType

Namespace	http://www.itzbund.de/MiKaDiv/FMFach/01.01		
Typ	restriction of xs:int		
Verwender	attribute VerwahrstellePositionType/@Position		
Aufzählung	Kind	Kennzeichen	Beschreibung
	minInclusive	2	
	maxInclusive	24	
Beschreibung	Nicht negativer, numerischer Ganzzahlwert zur Angabe von Positionen in einer Verwahrkette.		

simpleType WertpapierArtType

Namespace	http://www.itzbund.de/MiKaDiv/FMFach/01.01		
-----------	--	--	--

Typ	restriction of xs:string		
Verwender	attribute Paymentline45BBasisType/@ArtDesWertpapieres		
Aufzählung	Kind	Kennzeichen	Beschreibung
	enumeration	Aktie	Aktie
	enumeration	Anleihe	Anleihe
	enumeration	Aktienzertifikat	Aktienzertifikat (Hinterlegungsschein).
Beschreibung	Typ zur Definition der Art des Wertpapieres.		

simpleType WertpapierhandelArtType

Namespace	http://www.itzbund.de/MiKaDiv/FMFach/01.01		
Typ	restriction of xs:string		
Verwender	attribute WertpapierhandelType/@Art		
Aufzählung	Kind	Kennzeichen	Beschreibung
	enumeration	PO	Kauf
	enumeration	SO	Verkauf
	enumeration	DT	Übertrag
	enumeration	TL	Übertragung wegen Wertpapierleihe.
	enumeration	RL	Rückübertragung wegen Wertpapierleihe.
	enumeration	TP	Übertragung wegen Wertpapierpensionsgeschäft.
	enumeration	RP	Rückübertragung wegen Wertpapierpensionsgeschäft.
Beschreibung	Typ zur Definition der Art des Wertpapierhandels.		